



VACANCES EN BATEAU **SANS PERMIS !**

France | Allemagne | Portugal | Pays-Bas | Hongrie

AVEC NICOLS®, EMBARQUEZ POUR LES **PLUS BELLES DESTINATIONS**



LES **BONNES RAISONS** de partir avec Nicols®



- 100% made in **France**
- Des vedettes fluviales **élégantes et lumineuses**
- Des bateaux adaptés aux familles, avec un **maximum de sécurité**
- Des bases à **taille humaine**

- Votre fidélité **récompensée**
- Une présence sur les **plus belles régions de France et d'Europe**
- À votre arrivée à bord, un **cadeau d'accueil**
- Sans oublier la **piscine chauffée** (exclusivité Nicols®), idéale pour les petits comme pour les grands

ÉDITO



Le bonheur est sur l'eau... tout simplement.

En couple, en famille ou entre amis, vous rêvez de larguer les amarres le temps d'un week-end, quelques jours ou une semaine ? Nicols® vous propose de découvrir en toute liberté les canaux et rivières de France et d'Europe. D'écluse en écluse, de village en village, savourez un séjour inoubliable à bord de **votre bateau fluvial sans permis** équipé pour accueillir de 2 à 12 personnes dans le plus grand confort.

Vous n'avez jamais navigué ? Rassurez-vous : nos équipes seront présentes pour vous communiquer le jour du départ les principales consignes de navigation et feront de vous très rapidement un excellent capitaine !

Pour tout savoir sur vos futures vacances fluviales, découvrir nos bateaux, choisir votre destination, connaître les bases et tarifs de location, contactez-nous : nous sommes à votre disposition pour vous aider à préparer votre future croisière fluviale !



SOMMAIRE



- 05 • Des vacances pour tous
- 05 • La carte cadeau Nicols®
- 06 • Préparez votre croisière
- 08 • Les petits plus de votre croisière
- 10 • Nos croisières thématiques
- 11 • Ensemble, protégeons la nature

→ FRANCE

- 12 • Bretagne
- 14 • Anjou
- 16 • Charente
- 18 • Lot
- 20 • Aquitaine
- 22 • Midi
- 24 • Camargue
- 26 • Val de Loire • Nivernais
- 28 • Bourgogne
- 30 • Franche-Comté • Saône
- 32 • Alsace

→ ALLEMAGNE

- 34 • Mecklembourg-Ouest
- 36 • Mecklembourg-Est

→ PAYS-BAS

- 38 • Hollande

→ HONGRIE

- 40 • Tokaj
- 40 • Lac de Tizja

→ PORTUGAL

- 42 • Lago Alqueva

→ LA FLOTTE NICOLS®

- 46 • Gamme FLY
- 49 • Gammes ESTIVALE, CONFORT, SEDAN et RIVIERA
- 59 • Nicol's Yacht
- 59 • Devenez propriétaire

→ TARIFS

Voir cahier au centre du catalogue

Édition 2022 | Crédits photos

© A. Duerst | © A. Le Doleded | © Adobe Stock | © Adobe Stock - Fesurf | © Adobe Stock - Heiko Zahn | © Adobe Stock - Puntostudiofoto Lda | © Adobe Stock - Pure life pictures | © Adobe Stock - Reindesign-sn | © Adobe Stock - S. Hermann | © Adobe Stock - Yasonia | © Agence Caméleon - H. Hote | © Air N. Bouysy | © Anjou Navigation | © ARPT Alentejo | © Atelier Bos | © Atout France - A. Blondiaux | © B. Cowling | © Bengoesplaces | © BECTourisme - A. Doire | © C. Richters | © CDT35 - M. Quincy | © CDT47 | © Charente Tourisme | © Charente Tourisme - S. Laval | © Château du Plessis Bourré | © CK Mariot Photography | © CMN Paris - P. Berthé | © Coteaux du Languedoc | © CRT Franche Comté | © CRT Franche Comté - J. Thiebaut | © CRT Franche-Comté - M. Joly | © CRT Midi Pyrénées - D. Viet | © CRTB - A. Lamoureux | © CRTB - E. Berthier | © D. Malzy | © D. Maugendre | © David de Miguel Herrero | © Dina | © Drone Images Solutions | © F. Paulussen | © Fotolia | © Fotolia - Afanasi | © Fotolia - C. Calcagno | © Fotolia - E. Schittenhelm | © Fotolia - Fred34560 | © Fotolia - Kanuaq | © Fotolia - Kirsty Pargeter | © Fotolia - L. Andronov | © Fotolia - P. Bosseboeuf | © Fotolia - S. Weis | © Fotolia - Strikker | © Fotolia - Westfotos.de | © France Mag / Howorth | © G. Huet | © Groupe Salins | © Haute Garonne Tourisme - N. Lacomme | © Interview production | © iStock - Andres | © iStock - Borchee | © iStock - Pixdeluxe | © iStock - Wundervisuals | © J. Barna - Bliia Photography | © J. Laliaux | © J.J. Bernier | © JAG Images - Tour Carbonniere | © Jowi Vermaal | © Les conteurs - destination Angers | © Lot Tourisme - C. Novello | © Lot tourisme - C. Seguy | © Lot Tourisme - D. Viet | © Luchtfoto | © M. Bricard | © M. Hellard | © Mayenne Tourisme - J. Damase | © Mayenne Tourisme - M. Guillon | © Navigation douce | © Nicolai | © Nicols | © Nicols - Arnold Design | © Nicols - M. Chauvin | © Nicols - Mahart | © Nicols - O. Chauvin | © Nicols - Ph. Benoist | © O. Friedrich | © OT - S. Laval | © OT Cahors | © OT Saintes | © P. Beltrami - Mayenne Tourisme | © P. De Rexel | © P. Mielcarek | © P. Pierrard | © Pat on Stock | © Picknick | © R. Ulrich | © S. Gaudard | © S. Godin | © S. Golub | © S. Ouzouff | © Sarreguemines Tourisme - T. Grun | © Seenland | © Smalltalk Mag & Webzine | © SMCG - S. Baudouin | © Vallée de la Sarthe | © Ville d'Auxerre - J. Laliaux | © Ville de Dole | © Ville de Laval | © Ville du Mans - Gilles Moussé | © VMK Cindy | © Voyage à Nantes | © Walibi Sud-Ouest | © www.scharmuetzelsee.de | © Y. Goux | © Pozitivo-Digital | © AdobeStock | © Gopro|simontrkaadventures | © Woudrichem Shutterstock.

VOTRE CROISIÈRE FLUVIALE

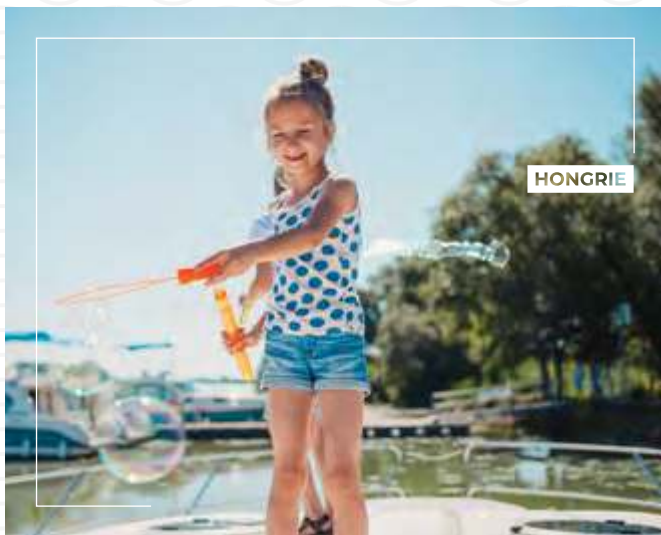
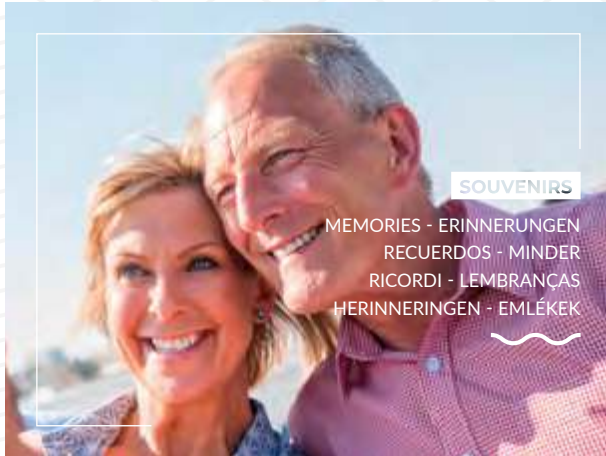

DES VACANCES **POUR TOUS !**



A deux, en famille ou entre amis, novices ou expérimentés, tous les équipages trouveront le bateau qu'il leur faut et les activités adaptées pour faire de leur croisière fluviale un séjour inoubliable...



EN FAMILLE

Les croisières Nicols® vous permettent de profiter d'instantanés uniques avec votre famille. Une expérience souvent inoubliable, appréciée par les petits comme par les grands.

Toute l'année c'est la course : agendas chargés, journées hyper connectées...

Faites une pause le temps d'un week-end en famille, profitez de vos proches pour les vacances : le tourisme fluvial vous offre tout cela à la fois !



EN COUPLE

Envie d'une escapade romantique, pour recharger les batteries ? Un petit voyage en bateau s'impose !

Le temps d'un week-end en amoureux, pour quelques jours ou une semaine, faites une pause fluviale...

Loin des tracas du quotidien, le séjour en bateau est une idée originale et parfaite pour se retrouver et décompresser.



POUR LES SENIORS

Parce qu'ils ont le goût de la découverte, les seniors recherchent des vacances atypiques, qui leur ouvrent de nouveaux horizons. Avec Nicols®, embarquez pour une croisière fluviale et découvrez la France au fil de l'eau, à bord de bateaux alliant confort et sécurité.

Les bateaux Nicols® sont parfaitement adaptés aux équipages constitués de seniors.



ENTRE AMIS

Les croisières en bateau séduisent de nombreux équipages « tribus » qui se retrouvent à bord d'un ou plusieurs bateaux Nicols® le temps d'un week-end, quelques jours ou une semaine.

Vous avez un anniversaire à souhaiter, des retrouvailles en famille ou entre amis, un week-end prolongé pour lequel vous recherchez une idée qui sorte des sentiers battus... ne cherchez plus !

OFFREZ UNE **CARTE CADEAU**

Avec notre carte cadeau faites découvrir à ceux que vous aimez tous les plaisirs du tourisme fluvial sans permis à bord d'un bateau habitable Nicols® !

Pour plus d'infos, contactez-nous.



PRÉPAREZ VOTRE CROISIÈRE

et larguez les amarres !



AVANT VOTRE DÉPART

Nous vous adressons une documentation complète comprenant :

- **Le manuel du capitaine** : un petit fascicule rédigé dans l'ordre chronologique du déroulement normal d'une croisière : des préparatifs et conseils avant votre départ jusqu'au retour de votre bateau à la base.
- **Le guide fluvial** (si vous l'avez commandé) : guide indispensable pour le bon déroulement de votre croisière. Vous y trouverez écluses, points d'eau, pontons, curiosités touristiques, etc. Pensez à le commander avant votre départ.
- **Le plan d'accès à la base** : fiche indiquant les coordonnées et la situation géographique d'une base dans une ville.
- **La fiche inventaire** : liste du matériel équipant le bateau (à l'intérieur et à l'extérieur).
- **Le film d'instruction à la navigation** : vidéo présentant conseils de navigation et consignes de sécurité pour la vie à bord de votre bateau.



VOS BAGAGES

Munissez-vous de préférence de sacs souples car les valises sont très encombrantes dans le bateau, ou bien videz-les avant d'embarquer et laissez-les dans votre voiture.

Emportez des chaussures confortables et anti-dérapantes pour vous déplacer facilement (baskets, tennis). Equipez-vous contre le soleil : crèmes, lunettes, chapeaux... et prévoyez votre appareil photo !



GUIDE FLUVIAL

Indispensable à la préparation de votre croisière, il vous présente le tracé détaillé du cours d'eau sur lequel vous allez naviguer, avec **les informations pratiques** (écluses, pontons, points d'eau...) et **touristiques** : coordonnées des sites à visiter, horaires d'ouverture, jours de marché, bonnes tables de restauration... Commandez votre guide pour le recevoir à votre domicile avec vos documents de croisière : vous aurez ainsi tout loisir d'organiser votre parcours à l'avance.



À VOTRE ARRIVÉE À LA BASE

Dans chaque base, un parking public gratuit ou un parking privé ou garage fermé (mais non gardé) attend votre voiture.

Quelques formalités indispensables seront à remplir pendant que vos équipiers chargeront les bagages ou feront les quelques courses pour la première journée. Ensuite, un technicien se rendra à bord pour vous montrer comment piloter votre bateau. Dans la mesure du possible, il passera la première écluse avec vous.



À LA FIN DE VOTRE CROISIÈRE

Pensez à restituer votre bateau en temps et en heure :

- **16h/17h** pour un retour le week-end,
- **8h/9h** pour un retour de mini semaine et semaine.

Le personnel de base est à votre disposition pour vous fournir le matériel nécessaire au bon nettoyage du bateau.



PILOTER, C'EST FACILE !

Que votre bateau soit équipé d'un seul poste de pilotage intérieur ou doublé d'un poste de pilotage extérieur pour naviguer sous le soleil avec une vue panoramique, vous découvrirez **un équipement simple et accessible même aux novices** : un volant, un levier de vitesse et quelques indicateurs au tableau de bord... la navigation à bord des bateaux Nicols® est un jeu d'enfant !

Une simple initiation le jour du départ suffira pour faire de vous un capitaine confirmé.

ATTENTION : n'oubliez pas que si la navigation est possible à partir de 16 ans, elle se fait toujours sous la responsabilité du capitaine à bord !



CANAL OU RIVIÈRE ?

Selon la base de départ choisie, vous allez être amenés à naviguer sur canal et/ou sur rivière. Sachez que **les rivières, plus sauvages** que les canaux (qui ont été tracés par la main de l'homme) sont plus facilement sujettes aux crues, notamment au printemps et parfois à l'automne. Ces crues peuvent entraîner des restrictions de navigation, nous contraignant pour votre sécurité à vous faire naviguer sur canal uniquement ou à vous faire changer de base de départ, sans entraîner l'annulation de votre séjour.

Il est nécessaire de vous tenir informé de l'état de ces cours d'eau avant votre départ.



OÙ S'ARRÊTER ?

Durant votre croisière, **vous serez libres de vous arrêter où bon vous semble**, lorsque l'environnement le permet... et en prenant soin d'éviter les propriétés privées bien sûr !

- Si vous choisissez le calme de la campagne, pensez à respecter la nature : ne laissez pas de traces de votre passage.
- Si vous préférez l'animation des villes ou petits villages que vous traverserez, profitez des ports et haltes nautiques aménagées à cet effet par les municipalités : certaines sont gratuites, d'autres sont accessibles moyennant une participation (montant variable selon la taille de votre bateau et selon la tarification des ports : comptez en moyenne entre 10 et 50 €). Ces aires confortables vous permettront de bénéficier d'un accès souvent très pratique pour mieux visiter les villes.



ÉCLUSES



- **Faut-il payer un droit de passage ?** Sur votre parcours, vous rencontrerez un nombre plus ou moins important d'écluses et de ponts à bascule. Le passage en est gratuit.
- **Les écluses sont-elles automatisées ?** Certaines sont automatiques, d'autres sont manuelles et l'éclusier peut vous demander de l'aide. En Charente et dans le Lot, elles sont à manœuvrer par le plaisancier, donc, pas de contraintes d'horaire !
- **Y a-t-il des jours de fermeture ?** Quelques écluses peuvent être fermées certains jours fériés : exemple en France : les **1^{er} mai, 14 juillet et 1^{er} novembre**. Pour connaître les régions concernées, contactez-nous.

AVERTISSEMENT :

Les éléments communiqués dans ce catalogue ne sont pas contractuels et sont fournis à titre informatif. Certaines caractéristiques peuvent varier selon les bateaux et les régions où vous serez amenés à naviguer.

LES PETITS PLUS POUR UNE **CROISIÈRE RÉUSSIE**

Pour des vacances 100% réussies, NICOLS® vous propose de nombreux services.
Pour en garantir la disponibilité, nous vous recommandons de les commander le plus tôt possible.





LES VÉLOS

Indispensables pour la découverte des lieux de votre amarrage, la visite des villages et des curiosités du coin ou tout simplement pour aller chercher le pain.

Les vélos vous permettront peut-être de faire des rencontres qui rendront votre séjour inoubliable. Pensez à les réserver avant votre départ !

Le port du casque est **obligatoire pour les enfants de moins de 12 ans**. Pensez à apporter votre équipement.



LA PÊCHE

Vous pourrez pratiquer la pêche dans les canaux et rivières à condition de vous procurer à l'avance un permis, en vente dans les boutiques d'articles de pêche, certains bureaux de tabac ou encore sur internet (www.cartedepêche.fr).

Pour une carte valable 7 jours, comptez environ 32€ en France, 40€ en Allemagne. Au Portugal, 25€ quelle que soit la durée de votre séjour.

Bonne pêche !



BARBECUE

Voici l'équipement par excellence qui va de pair avec les vacances : embarquez votre barbecue / plancha à bord, et régaliez-vous de grillades-party mémorables !

Pour votre confort, la plupart de nos bases vous proposent la location d'appareils fonctionnant au gaz. Renseignez-vous avant votre départ.



WiFi

Tablette, ordinateur, téléphone portable... Restez connectés tout au long de votre croisière ! La plupart de nos bases vous proposent un service de "WiFi embarquée" qui vous permettra de connecter plusieurs appareils simultanément*.

Pour plus d'informations, consultez-nous.

(*sous réserve de la qualité de couverture de réseau, variable selon les régions).



LA PISCINE : EXCLUSIVITÉ NICOLS®

Avec la piscinette, découvrez tous les plaisirs de la baignade à bord...

Offrez-vous un plaisir indispensable à la réussite totale de vos vacances fluviales avec notre PISCINE CHAUFFÉE et REMORQUÉE !

Adaptable à tous les bateaux (sauf gamme Fly, Primo®, N800 et R920).

CARACTÉRISTIQUES TECHNIQUES :

Dimensions : 2,55 m x 3,10 m. Contenance : 700 litres, prévue pour 3 personnes. Balcon avec double filière pour votre sécurité. Transformable en terrasse grâce aux 2 capots coulissants.

Disponible en : Alsace, Aquitaine, Charente, Franche-Comté, Midi.



MATELAS

Embarquez un matelas confortable, flottant, pliable et facile à ranger, pour des séances agréables et reposantes de farniente sur le toit ou le pont avant de votre bateau Nicols® !



LES ANIMAUX

Nos amis les animaux sont les bienvenus à bord. Un forfait de 40€ vous sera demandé lors de l'embarquement.

Pensez à apporter leur «matériel» : gamelle, couverture... Veillez à leur sécurité et à ce qu'ils ne créent aucune nuisance.



ALL INCLUSIVE

C'EST LES VACANCES !

Choisissez l'option **ALL INCLUSIVE** et larguez les amarres en toute sérénité !

Votre pack all inclusive comprend : carburant + forfait ménage + 2 vélos + guide fluvial + 1 kit linge de toilette / passager + 1 kit linge de cuisine. Pour plus d'informations, consultez-nous.

NOS CROISIÈRES THÉMATIQUES



NICOLS® a sélectionné pour vous des thèmes de croisière afin de vous aider à choisir le séjour le mieux adapté à vos envies.



GASTRONOMIE & ŒNOLOGIE

Vignobles, caves, lieux de dégustation, restaurants de prestige, spécialités locales et produits du terroir...



HISTOIRE & PATRIMOINE

Châteaux, édifices religieux, sites classés, à découvrir en visite libre ou accompagnée...



FAUNE & FLORE

Espaces naturels préservés, parcs floraux, faune / flore / sites naturels remarquables, à découvrir en visite libre ou accompagnée...

GOLF

Alliez les plaisirs de la croisière à votre passion du Golf. Rejoignez les parcours, parfois immédiatement accessibles à pied depuis votre bateau.

BAIGNADE

Plans d'eau naturels et artificiels, accès aux plages de bord de mer, plages aménagées en bord de rivière ou canal, piscines et parcs aquatiques, etc.

PÊCHE

En canal, en rivière, en lac ou en étang : les vacances sur l'eau sont le moment idéal pour taquiner le goujon ! Passionné ou amateur, laissez-vous tenter...

FAMILLE

Toute activité accessible aux enfants ou en famille, parcs animaliers, espaces ludiques et parcours aventure...

Retrouvez, au fil du catalogue, tous les pictogrammes vous permettant de choisir votre itinéraire fluvial !



ENSEMBLE, PROTÉGEONS LA NATURE



En optant pour la location d'un bateau sans permis, vous avez fait le choix de vacances au **cœur de la Nature**. La qualité de l'environnement dans lequel vous allez naviguer participe grandement au succès de vos vacances. Cette nature, protégeons la **ensemble** : nos petits gestes... peuvent avoir de grands effets !

Nicols agit pour l'environnement :



- Nicols s'engage pour la préservation du Canal du Midi : nous participons en tant que Mécène à la replantation des arbres longeant le Canal du Midi.



- En 2018, Nicols a créé le 1er bateau habitable à **propulsion 100% électrique** en Europe. En 2022, Nicols poursuit le verdissement de sa flotte avec un 2^e bateau à propulsion électrique (détails en page 48).



- Au Portugal, toute la flotte est équipée de **panneaux solaires**.

Aidez-nous à protéger la nature :



- Lors de vos amarrages, veillez à ne pas endommager les espèces végétales qui vous entourent.



- Ne laissez pas de trace de votre passage : ramassez vos ordures, déposez-les dans les espaces prévus à cet effet, et pensez au **tri sélectif**.



- Nicols vous offre le jour de votre embarquement un kit d'accueil comprenant des **produits nettoyants biodégradables**. Si vous apportez vos produits nettoyants et d'hygiène, privilégiez vous aussi les produits biodégradables.

Ensemble, agissons en citoyens respectueux de l'environnement !



MALESTROIT

BRETAGNE

 Canal de Nantes à Brest - La Vilaine - L'Erdre

Au carrefour de l'Erdre, la Vilaine et le Canal de Nantes à Brest, découvrez les charmes de la Bretagne intérieure : des voies d'eau réservées uniquement à la navigation de plaisance, les traditions populaires, le patrimoine folklorique, les fruits de mer, les crêpes et le cidre breton !

AU DÉPART DE **GLÉNAC ET SUCÉ-SUR-ERDRE**

Pays de magie et de mystère, riche en couleurs et traditions, la Bretagne s'offre à vous, tout au long du canal de Nantes à Brest, pour vous faire découvrir quelques trésors historiques ou sites naturels remarquables : **Josselin, avec son magnifique château** se reflétant dans l'eau ; **Malestroit et ses maisons du XV^e** ; le village artisanal de la Gacilly ; Redon, ville fondée en 832 ou Blain (musée des arts et traditions populaires).

La Vilaine vous conduit à Rennes, capitale de la Bretagne, puis à Dinan entourée de ses remparts du XIII^e Siècle.

L'Erdre enfin vous séduira avec son parcours à la fois sauvage (plaine de Mazerolles) et parsemé de **17 châteaux sur moins de 15 km de long** ! Deux heures de navigation sans écluse vous permettent d'accéder au cœur de la ville de Nantes pour y découvrir ses trésors : cathédrale Saint-Pierre, château des Ducs de Bretagne, passage Pommeraye, musée des Beaux-Arts, les Machines de l'île... pour n'en citer que quelques-uns !



À NE PAS MANQUER

	LA GACILLY : une trentaine d'artisans d'art JOSSÉLIN : peinture, sculpture, céramique, cuir, bijoux... LA ROCHE-BERNARD : ateliers d'arts des vieux quartiers
	Château des ducs de Bretagne (Nantes), châteaux de Blain et Josselin, châteaux de l'Erdre... Petites cités de caractère : Malestroit, La Roche-Bernard, Josselin, Rochefort-en-Terre
	ÎLE AUX PIES : parcours aventure GUENROUËT : parc de loisirs, mini golf et toboggan aquatique NANTES : les machines de l'île



→ NANTES
Château des Ducs-de-Bretagne



→ LA ROCHE-BERNARD
Artisan



→ LA GACILLY
Festival photo



↑ RENNES



→ L'ERDRE



NANTES
Machines de l'île

GLÉNAC

Redon (12 km), Rennes (70 km), Nantes (90 km).

- A81 (Paris-Rennes - 350 km).
- TGV Redon (12 km), TGV Rennes (65 km), TGV Nantes (105 km).
- Nantes (105 km), Rennes (71 km).

SUCÉ-SUR-ERDRE

Nantes (20 km), Rennes (115 km).

- A11 (Paris-Nantes - 380 km), N° 23 - Nantes-Est.
- Nantes (20 km), TGV Paris-Nantes (2h15).
- Paris-Orly (375 km), Nantes (30 km).

Flotte disponible p. 45 - Descriptifs bateaux p. 46 à 58

DURÉE	NOS SUGGESTIONS DE CROISIÈRES	KM	ÉCLUSES	HEURES
WEEK-END 2 JOURS	A Glénac > Malestroit > Glénac	59	10	10h
	B Glénac > La Roche-Bernard > Glénac	90	2	12h30
	C Glénac > Guenrouët > Glénac	74	4	11h30
MINI-SEMAINE	A Glénac > Josselin > Glénac	109	30	22h
	B Glénac > Blain > Glénac	118	14	21h30
MINI-SEMAINE (Aller simple)	A Glénac > Sucé/Erdre	93	17	20h30
1 SEMAINE	A Glénac > Josselin > Rohan > Glénac	158	62	39h
	B Glénac > Rennes > Glénac	184	24	33h
1 SEMAINE (Aller simple)	A Glénac > Nantes > Sucé/Erdre	136	17	27h
10/11 JOURS	A Glénac > Nantes > La Roche-Bernard > Glénac	234	34	48h
2 SEMAINES	A Glénac > Dinan > Glénac	362	120	74h

Flotte disponible p. 45 - Descriptifs bateaux p. 46 à 58

DURÉE	NOS SUGGESTIONS DE CROISIÈRES	KM	ÉCLUSES	HEURES
WEEK-END 2 JOURS	A Sucé/Erdre > Blain > Sucé/Erdre	70	20	14h
	B Sucé/Erdre > Nantes > Bout de Bois > Sucé/Erdre	76	12	15h
MINI-SEMAINE	A Sucé/Erdre > Guenrouët > Sucé-sur-Erdre	114	30	23h
MINI-SEMAINE (Aller simple)	A Sucé/Erdre > Glénac	93	17	20h30
1 SEMAINE	A Sucé/Erdre > La Gacilly > Sucé/Erdre	194	32	35h
	B Sucé/Erdre > La Roche-Bernard > Sucé/Erdre	228	32	36h
	C Sucé/Erdre > Messac > Sucé/Erdre	240	34	41h
1 SEMAINE (Aller simple)	A Sucé/Erdre > Nantes > Glénac	136	17	27h
10/11 JOURS	A Sucé/Erdre > Malestroit > Sucé-sur-Erdre	218	40	42h
2 SEMAINES	A Sucé/Erdre > Redon > Rennes > Sucé/Erdre	334	58	60h
	B Sucé/Erdre > Redon > Josselin > Sucé/Erdre	268	60	55h



GREZ-NEUVILLE

ANJOU

 La Mayenne - La Sarthe - L'Oudon

À seulement 2h30 de Paris, bienvenue dans les douces et accueillantes vallées de l'Anjou. Les rivières préservées de la Sarthe et de la Mayenne vous invitent à contempler un patrimoine riche en châteaux, moulins et villages de caractères. Un parcours idéal pour les débutants et pour ceux et celles qui veulent vivre des vacances à forte valeur humaine...

AU DÉPART DE **GREZ-NEUVILLE**

Découvrez la rivière Mayenne, dont les berges sont ponctuées de sites à visiter : haras du Lion d'Angers, cité millénaire de Château-Gontier, abbaye du Port-Salut à Entrammes, ville historique de Laval, ou encore Angers, cité du roi René... Pour les amateurs de cyclisme, la rivière est longée par la « vélo Francette », élue meilleure vélo-route européenne en 2017. Laissez-vous séduire enfin par l'Oudon, petite rivière qui se jette dans la Mayenne près de Grez-Neuville et qui enchante tous les plaisanciers par son calme...



LA MAYENNE

AU DÉPART DE **LAVAL**

Embarquez pour une croisière aller-simple de Laval à Sablé ou de Laval à Grez-Neuville, croisières nature qui vous mèneront à travers les hautes vallées de l'Anjou (zones Natura 2000) tout en profitant de cités remarquables telles que Laval, Château-Gontier, Angers, Sablé...

AU DÉPART DE **SABLÉ-SUR-SARTHE**

Découvrez cette jolie rivière qu'est la Sarthe. Son faible nombre d'écluses séduira le novice, ainsi que son paysage verdoyant parsemé de villages pittoresques. Ne manquez pas : le très élégant château du Plessis-Bourré, l'imposante abbaye bénédictine de Solesmes, Malicorne, capitale de la faïencerie d'art, qui seront des haltes mémorables lors de votre croisière. Enfin, ne partez pas sans avoir goûté les spécialités locales, comme les célèbres rillettes du Mans !



ABBAYE DE SOLESMES

À NE PAS MANQUER

→ ANGERS
Maison d'Adam

→ LAVAL

	ANGERS : château du Roi René LE MANS : la cité Plantagenet SOLESMES : l'abbaye bénédictine
	ÉCOUFLANT : parc anjou nature à la Sablière JAILLE-SUR-YVON : anjou sport nature (accrobranche) SPAY : aquaparc domaine de la Houssay et télési nautique
	ANGERS : grand parc végétal "Terra Botanica" ASNIÈRE : le jardin botanique "jardin mosaïque" SPAY ET CHÂTEAU-GONTIER : parcs animaliers



- Base Nicols
- Limite de navigabilité
- Voir p. 10
- Écluses ouvertes toute la saison



SABLÉ-SUR-SARTHE

Paris (250 km), Rennes (128 km), Angers (65 km), Le Mans (50 km).
 A11 (Paris-Sablé 260 km), 10 (13 km).
 Sablé 800 m, TGV Paris-Sablé (1h20).
 TGV Roissy CDG-Sablé (2h20), Roissy CDG (285 km), Paris-Orly (250 km), Nantes-Atlantique (160 km).

GREZ-NEUVILLE

Angers (25 km).
 A11 (Paris-Angers 300 km) 17.
 TGV Angers (25 km).
 Paris-Orly (305 km), Nantes-Atlantique (110 km).

Flotte disponible p. 45 - Descriptifs bateaux p. 46 à 58

DURÉE	NOS SUGGESTIONS DE CROISIERES	KM	ÉCLUSES	HEURES
WEEK-END 2 JOURS	A Sablé > Malicorne > Sablé	52	10	10h
	B Sablé > Château-neuf-s.-Sarthe > Sablé	60	10	10h
MINI-SEMAINE	A Sablé > Angers > Sablé	120	12	18h
	B Sablé > Malicorne > Château-neuf > Sablé	112	20	19h
MINI-SEMAINE (Aller simple)	A Sablé > Angers > Grez	84	10	14h30
1 SEMAINE	A Sablé > Spay > Château-neuf > Sablé	149	26	25h
	B Sablé > Angers > Grez > Sablé	168	20	29h
1 SEMAINE (Aller simple)	A Sablé > Malicorne > Angers > Segré > Grez	175	27	28h
	B Sablé > Angers > Château-Gontier > Grez	144	27	24h
	C Sablé > Angers > Laval	146	31	28h
10/11 JOURS	A Sablé > Angers > Sablé > Fillé > Sablé	234	30	40h

Flotte disponible p. 45 - Descriptifs bateaux p. 46 à 58

DURÉE	NOS SUGGESTIONS DE CROISIERES	KM	ÉCLUSES	HEURES
WEEK-END 2 JOURS	A Grez > Château-Gontier > Grez	62	18	10h30
	B Grez > Daon > Segré > Grez	62	12	10h30
	C Grez > Angers > Grez	62	8	10h30
MINI-SEMAINE	A Grez > Entrammes > Grez	122	34	21h
	B Grez > Château-Gontier > Segré > Grez	96	24	18h
MINI-SEMAINE (Aller simple)	A Grez > Segré > Laval	106	27	17h30
1 SEMAINE	A Grez > Laval > Segré > Grez	176	46	30h
	B Grez > Sablé > Malicorne > Grez	190	42	30h
1 SEMAINE (Aller simple)	A Grez > Segré > Angers > Malicorne > Sablé	175	27	28h
	B Grez > Château-Gontier > Angers > Sablé	144	27	24h
10/11 JOURS	A Grez > Mayenne > Grez	210	84	44h

LAVAL

Paris (280 km), Rennes (75 km).
 Rennes : A81, 4, Paris : A11 / A81, 3
 TGV 800 m.
 Rennes (80 km).
 Disponibilité de toute la flotte de Grez et de Sablé en aller-simple.

DURÉE	NOS SUGGESTIONS DE CROISIERES	KM	ÉCLUSES	HEURES
MINI-SEMAINE (Aller simple)	A Laval > Segré > Grez	106	27	17h30
	B Laval > Montgiroux > Grez	110	35	20h
1 SEMAINE (Aller simple)	A Laval > Angers > Sablé	146	31	28h

TOUJOURS PLUS DE CONFORT ! L'ensemble de la flotte est équipée d'une prise de quai, de WC électriques et d'une prise USB par chambre.

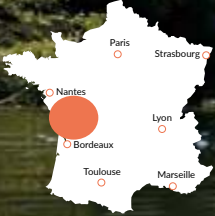

SAINT-SIMEUX

CHARENTE



Vous aimerez le climat tempéré, les écluses manuelles, la navigation sans contrainte du lever au coucher du soleil, la baignade en rivière, la pêche, sans oublier la visite des chais...

AU DÉPART DE **SIREUIL**



Large et sinueux, le fleuve Charente que François 1^{er} qualifiait "de plus beau ruisseau du Royaume" traverse les anciennes provinces de l'Angoumois et de la Saintonge. Sur 171 kilomètres, d'Angoulême à Rochefort, la Charente est régulée par 21 écluses.

Sur le flanc des coteaux s'étend son antique vignoble. De nombreux chais ou distilleries vous accueillent pour la dégustation de son célèbre **Cognac** ou de son délicieux **Pineau des Charentes**. Son parcours est jalonné de bourgs et villes riches en vestiges du passé tels qu'Angoulême, Fleurac, Saint-Simeux, Châteauneuf, Saint-Simon, Bassac, Jarnac, Saint-Brice, Cognac, Saintes, Saint-Savinien, Rochefort.

La gastronomie charentaise basée sur les fruits de mer, et les produits du terroir, vous attend aux détours du fleuve dans ses restaurants concoctant leurs spécialités régionales (mouclade, huîtres, melons charentais, charcuteries, escargots, fromages...). Les pêcheurs ne sont pas en reste : truites, carpes, brochets, perches, anguilles et sandres abondent.





SIREUIL - Base Nicols®



SAINTES - Arc Germanicus



À NE PAS MANQUER

	COGNAC : Hennessy, Martell, Baron Otard, musée des arts du Cognac JARNAC : Courvoisier LES AIREAUX : maison Brillet, le Pineau des Charentes
	Melons charentais, mouclade, huîtres, escargots... arrosés des nombreux vins de Pays Charentais
	CHÂTEAUNEUF-SUR-CHARENTE ET L'ÎLE MADAME (JARNAC) : plages aménagées et surveillées, baignade possible partout en rivière Charente
	Truites, carpes, brochets, perches, anguilles, sandres...



→ Plages surveillées en bord de charente

La Rochelle



SIREUIL

Poitiers (130 km), Bordeaux (118 km), Angoulême (20 km).

A10 (Paris) **N** 30 (Poitiers-Sud), A10 (Bordeaux) **N** 39b (Barbezieux).

Angoulême (20 km), TGV Paris (2h20), Châteauneuf-s.-Charente (8 km).

La Rochelle-Laleu (145 km), Bordeaux-Mérignac (118 km), Angoulême-Champniers (30 km).

 Flotte disponible p. 45 - Descriptifs bateaux p. 46 à 58

DURÉE	NOS SUGGESTIONS DE CROISIÈRES	KM	ÉCLUSES	HEURES
WEEK-END 2 JOURS	Sireuil > Jarnac > Sireuil	56	18	13h
MINI-SEMAINE	Sireuil > Chaniers > Sireuil	132	30	24h
1 SEMAINE	Sireuil > Saint-Savinien > Sireuil	198	30	32h
10/11 JOURS	Sireuil > Angoulême > Sireuil > Saint-Savinien > Sireuil	232	40	40h
2 SEMAINES	Sireuil > Rochefort > Sireuil	252	32	40h

→ ABBAYE-AUX-DAMES - Carrousel musical



→ JARNAC



→ Balade dans la vignoble charentais



→ COGNAC - Tours Saint-Jacques



→ ANGOULÊME - Cité de la BD



→ Le pineau et le melon charentais





CAHORS - Pont Valentré

LOT



Le Lot, une vallée sauvage hors du temps... ses falaises de calcaire, ses villages pittoresques, la baignade en rivière, la gastronomie locale : foie gras truffé, confit d'oie, vin de Cahors...

AU DÉPART DE **CAHORS**



Larguez les amarres depuis Cahors ! Cette ville médiévale, au vignoble renommé, est un lieu de départ idéal pour entamer votre croisière au cœur de la vallée du Lot.

Une succession de **falaises, de cirques et de grottes** vous attendent aux détours des courbes verdoyantes du Lot. 74 km de rivière et de plaisir intégral ! 17 écluses manuelles, à manœuvrer vous-même, vous permettront de retrouver les gestes et les ambiances d'autrefois.

Les vieux villages du Quercy, hors du temps, les ruelles, les toits rouges et moussus, le fameux pont Valentré de Cahors, les falaises de Bouziès, Saint-Cirq-Lapopie (élu village préféré des français en 2012) perché sur son promontoire, font tout le charme de cette navigation.



SAINT-CIRQ-LAPOPIE





BOUZIÈS - Château des anglais

À NE PAS MANQUER

	SAINT-CIRQ-LAPIOPIE : village médiéval CAHORS : le pont Valentré (UNESCO) BOUZIÈS : le chemin de halage taillé dans la roche Grotte ornée du Pech Merle, vieille de 20 000 ans Château de Cenevières (XIII ^e - XVI ^e)
	Vin de Cahors : château Saint-Sernin de Parnac, le domaine Lagarrigue de Lamagdeleine et le domaine Dols à Bouziès
	Les produits régionaux : foie gras truffé, confit d'oie, gâteau aux noix...
	Plages à Cahors et Saint-Cirq-Lapopie Baignade possible dans la rivière (le Lot) !

CAHORS

Montauban (60 km), Brive (100 km), Toulouse (115 km).

 A20, Paris-Toulouse,  57 Cahors-centre (15 km)
ou  58 Cahors-centre (15 km)

 Cahors (1 km), Montauban (65 km).

 Toulouse-Blagnac (110 km), Brive Vallée de la Dordogne (85 km).

 Flotte disponible p. 45 - Descriptifs bateaux p. 46 à 58

DURÉE	NOS SUGGESTIONS DE CROISIÈRES	KM	ÉCLUSES	HEURES
1 SEMAINE	A Cahors > Luzech > Larnagol > Cahors	148	34	30h
	B Cahors > Luzech > St-Cirq-Lapopie > Cahors	125	28	22h
MINI-SEMAINE*	A Cahors > St Cirq-Lapopie > Cahors	70	22	15h

*sur demande

Attention : pour la navigation sur le Lot, expérience recommandée.

Suggestions de croisières : informations non contractuelles

→ Château de MERCUÈS



← Grotte de Pech Merle

-  Base Nicols
-  Limite de navigabilité
-  Voir p. 10
-  Écluses ouvertes toute la saison



↑ Détail du MUR 2 DOUELLE de CHAMIZO (plus grande peinture murale d'Europe : 120 m de long x 6 m de haut)

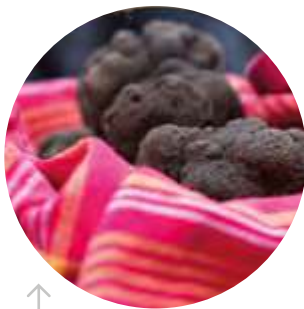

↑ Les truffes, spécialité locale



← Château de CÉNEVIÈRES

→ CAHORS



→ Baignade en rivière





NÉRAC

AQUITAINE

 La Baïse - Le Canal de Garonne

La possibilité de naviguer sur canal et rivière, des écluses automatiques peu nombreuses, les bastides et châteaux, la richesse gastronomique : Armagnac, magrets de canard, pruneaux d'Agen, vin de Buzet...

AU DÉPART DE **BUZET-SUR-BAÏSE**



Un choix de croisières inoubliables au pays du Roi Henri IV et du mousquetaire d'Artagnan !

La rivière Baïse*, secrète et envoûtante, serpente au gré des bastides, abbayes et châteaux de Gascogne en passant par Vianne, Nérac et Condom.

Le Canal de Garonne coule tranquillement sous les platanes vers le pont-canal d'Agen, le cloître de Moissac, la pente d'eau de Montech et même la ville rose de Toulouse.

Côté Bordeaux, découvrez le Rembrandt du Mas d'Agenais, le promontoire de Meilhan et le charmant village de Fontet

*Attention : la navigation sur la rivière Baïse peut être soumise à variations, voir détails page 7 § Canal ou Rivière.

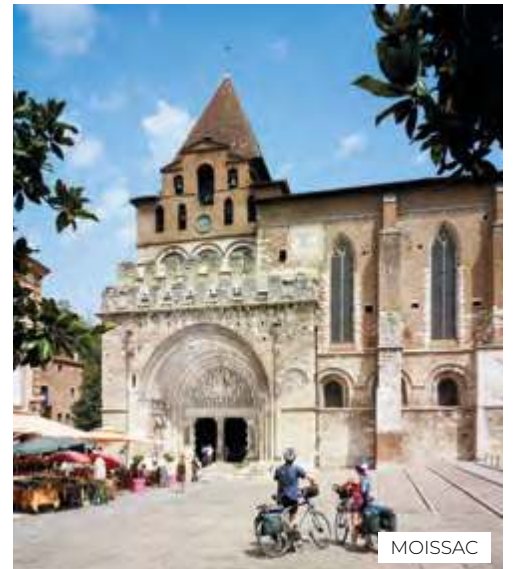

À NE PAS MANQUER

	<p>NÉRAC : château Henri IV (XVI^e)</p> <p>VIANNE : bastide fortifiée (XII^e)</p> <p>FLARAN : abbaye cistercienne (XII^e)</p> <p>CONDOM : cathédrale et cloître (XIV^e) sur le chemin de Compostelle</p> <p>MOISSAC : abbaye et cloître (XII^e) sur le chemin de Compostelle</p> <p>AGEN : pont canal (XIX^e) de 530 mètres</p>
	<p>Vins de Buzet : cave-coopérative à Buzet, château Frandat à Nérac,...</p> <p>Armagnac : maison Ryst-Dupeyron et musée de l'Armagnac à Condom...</p> <p>Floc de Gascogne : château de Cassaigne...</p>
	<p>Nombreux restaurants gastronomiques</p> <p>Foie gras de canard : ferme de Lafitte à Montgaillard...</p> <p>Pruneau d'Agen : ferme Roques à Montesquieu...</p> <p>Melon de Nérac (sur les marchés)</p> <p>Fraise et tomate de Marmande (sur les marchés)</p>
	<p>PISCINES : Lud'o Parc à Nérac, Aqualand à Agen, Condom et Moncrabeau</p> <p>PLAGES : lacs de Damazan et de Fontet, plages aménagées et surveillées (en été)</p> <p>PARCS D'ATTRACTIONS : Walibi à Agen, Agrip'Aventure (accrobranches) à Montech, chemin de fer touristique du pays de l'Albret</p>

BUZET-SUR-BAÏSE

Bordeaux (110 km), Agen (30 km), Toulouse (150 km).
 A62, Bordeaux-Toulouse, **N76** Aiguillon (5 km).
 Aiguillon (5 km), Agen (30 km), TGV Paris-Agen (4h).
 Bordeaux-Mérignac (115 km), Toulouse-Blagnac (150 km).

Flotte disponible p. 45 - Descriptifs bateaux p. 46 à 58

DURÉE	NOS SUGGESTIONS DE CROISIÈRES	KM	ÉCLUSES	HEURES
WEEK-END 2 JOURS	A (Baïse) Buzet > Nérac > Buzet	42	14	10h
	B (Canal) Buzet > Agen > Buzet	56	14	10h
	A (Baïse) Buzet > Moncrabeau > Buzet	70	28	17h
MINI-SEMAINE	B (Canal) Buzet > Fontet > Buzet	98	16	17h
	C (Canal) Buzet > Valence d'Agen > Buzet	108	20	18h
1 SEMAINE	A (Baïse) Buzet > Valence-s.-Baïse > Buzet	112	40	28h
	B (Canal) Buzet > Montech > Buzet	184	58	38h
10/11 JOURS	A (Canal et Baïse) Buzet > Fontet > Valence-s.-Baïse > Buzet	220	54	46h

Suggestions de croisières : informations non contractuelles



↑
Le moulin de Barbaste
NÉRAC

→ CONDOM



→ AGEN - Pont-canal



→ NÉRAC





CARCASSONNE

MIDI

 Canal du Midi - Canal de la Robine - Canal du Rhône à Sète

Un climat idéal toute l'année ! Vous naviguez sur le canal du Midi, classé patrimoine mondial de l'Unesco. Vous apprécierez la pêche, les balades à vélo, la richesse du patrimoine historique et les plaisirs de la table.

AU DÉPART DU **SOMAIL**



Depuis le charmant petit port du Somail, partez à la découverte du Canal du Midi, en direction de la célèbre cité de Carcassonne ou via Narbonne jusqu'aux portes de la Méditerranée, sur le Canal de la Robine. Vous naviguez dans le plus grand bief de France (52 km sans écluse) qui vous mène jusqu'à la célèbre échelle d'écluses de Fonsérannes, située à proximité de la cité historique de Béziers. Quelques kilomètres de navigation encore et vous arrivez, via Agde, à l'Etang de Thau réputé pour ses parcs ostréicoles...

AU DÉPART DE **PORT-LAURAGAIS**



Larguez les amarres depuis notre base de Port-Lauragais pour naviguer vers l'Ouest en direction de Toulouse, la célèbre «ville rose» au riche patrimoine touristique : Capitole, Museum, Cité de l'Espace... Vers l'Est, ne manquez pas de faire une halte à Castelnaudary pour y savourer son délicieux cassoulet, spécialité gastronomique locale, avant de rejoindre la cité médiévale de Carcassonne mondialement connue. Les ruelles de Trèbes -dont l'origine semble remonter à 4500 avant J.C. - vous attendent, puis Homps et son étang aménagé en plages, avant de rejoindre Le Somail pour une croisière en aller simple.



À NE PAS MANQUER

	APPELLATIONS : Minervois, Corbières, Limoux, Coteaux du Languedoc, Saint-Chinian VENTENAC-EN-MINERVOIS : musée du vin MARSEILLAN : chais de Noilly Prat Nombreuses caves et coopératives à Marseillette, Colombiers, Puichéric, Vias et Capestang
	PARCS D'ATTRACTION : parc aventures outdoor à Portiragnes et Europark indoor à Vias PARCS ANIMALIERS : parc australien à Carcassonne et réserve africaine du Sigean près de Port la Robine
	PLAN D'EAU : étang de Jouarres à Homps PISCINES : Trèbes et Castelnaudary PLAGES : Vias (1 km), Port-la-Nouvelle (2 km) Portiragnes, Port Cassafières et Agde (4 km)



→ TOULOUSE
Place du Capitole



→ Vignoble du Minervois



- Moissac
- Montauban
- Montech



← NARBONNE
Marché couvert

BÉZIERS



- Base Nicols
- Limite de navigabilité
- Voir p. 10
- Écluses fermées les 1^{er} mai et 1^{er} novembre



LE SOMAIL

Narbonne (18 km), Béziers (40 km), Carcassonne (50 km).

A61, A9, Paris (770 km).

TGV Béziers & Narbonne.

Béziers (35 km), Carcassonne (56 km), Montpellier (150 km), Toulouse (148 km).

PORT-LAURAGAIS

Avignonet-Lauragais (2,5 km).

Toulouse (56 km) A61 - 20, Narbonne (116 km) A61 - 21.

TGV Toulouse Matabiau (45km), TER Avignonet Lauragais (2,5 km)

Toulouse-Blagnac (56 km), Carcassonne-Salvaza (55 km).

Flotte disponible p. 45 - Descriptifs bateaux p. 46 à 58

DURÉE	NOS SUGGESTIONS DE CROISIERES	KM	ÉCLUSES	HEURES
WEEK-END 2 JOURS	A Le Somail > Fonsérannes > Le Somail	84	-	12h
	B Le Somail > Homps > Le Somail	44	12	10h
MINI-SEMAINE	A Le Somail > Narbonne / Fonsérannes > Le Somail	113	22	23h30
	B Le Somail > Port-La Nouvelle > Le Somail	78	26	17h
	C Le Somail > Marseillette > Le Somail	80	34	22h
1 SEMAINE	A Le Somail > Trèbes > Le Somail	98	40	26h
	B Le Somail > Carcassonne > Le Somail	124	54	33h
	C Le Somail > Agde > Le Somail	130	24	25h
1 SEMAINE (Aller simple)	A Le Somail > Port-Lauragais	116	60	34h
	B Le Somail > Bellegarde	174	14	31h
10/11 JOURS	A Le Somail > Bram > Le Somail	172	66	45h

Flotte disponible p. 45 - Descriptifs bateaux p. 46 à 58

DURÉE	NOS SUGGESTIONS DE CROISIERES	KM	ÉCLUSES	HEURES
WEEK-END 2 JOURS	A Port-Lauragais > Castelnaudary > Port-Lauragais	30	18	9h30
	B Port-Lauragais > Bram > Port-Lauragais	60	54	24h
MINI-SEMAINE	A Port-Lauragais > Toulouse > Port-Lauragais	90	28	22h
	B Port-Lauragais > Carcassonne > Trèbes - Port-Lauragais	134	80	42h
1 SEMAINE (Aller simple)	A Port-Lauragais > Carcassonne > Le Somail	116	60	34h
	A Port-Lauragais > Marseillette > Port-Lauragais	152	86	47h



AIGUES-MORTES

CAMARGUE



Canal du Rhône à Sète - Étang de Thau - Canal du Midi

Vous apprécierez la proximité de la Méditerranée pour prolonger vos vacances au bord de la mer. L'une des plus grandes réserves naturelles d'Europe, la gastronomie provençale, pas d'écluse.

AU DÉPART DE BELLEGARDE



Partez à la découverte de l'Étang de Thau et de la Camargue, pays de marais, formidable réserve naturelle de 85 000 hectares où vous attendent la faune et la flore les plus riches et pittoresques d'Europe. Cadre remarquable de villes et châteaux fortifiés, vestiges du passé, au temps des premières croisades, vous vous laisserez séduire également par la cuisine méridionale, les célèbres huîtres de Bouzigues, les vins de Costières de Nîmes ou le Muscat de Frontignan.

Profitez des plaisirs de la baignade en Méditerranée au Grau du Roi, à Palavas-les-Flots, la Grande Motte ou encore à Carnon... ; partez en randonnée à cheval dans les «manades» de Franquevaux ou accompagnez les gardians dans le tri des taureaux ; ne manquez pas la visite des Salins du Midi qui entourent la cité d'Aigues-Mortes depuis le moyen-âge ; découvrez les trésors de l'abbaye de Maguelone ou de Saint-Gilles sur les chemins de Saint-Jacques-de-Compostelle, sans oublier la ville de Sète, cité maritime de caractère qui vous ouvre les portes vers l'étang de Thau et vers le Canal du Midi...

SÈTE



À NE PAS MANQUER

	APPELLATIONS : Costières de Nîmes, muscat de Frontignan, vin des Sables, Picpoul, bière de riz... GALLICIAN : cave coopérative AIGUES-MORTES : caveau « Les Remparts »
	CUISINE MÉDITERRANÉENNE, PRODUITS RÉGIONAUX : riz et sel de Camargue ; huile d'Olive ; fougasse d'Aigues-Mortes ; asperge des sables ; poissons et fruits de mer...
	GRAU DU ROI : Seaquarium ; mini golf ; parc d'attraction Babyland AIGUES MORTES : parc d'attractions « les Petits Bouts » ; Train du Colorado (modelisme ferroviaire au 1/24°) ; "Chasse au trésor des Templiers" dans la Cité
	Flamants roses, chevaux et taureaux de Camargue... Sites d'observation : centre de découverte du Scamandre, site de la Marette Manades à Aigues-Mortes



→ Réserve naturelle : centre du scamandre

AIGUES-MORTES
Tour Carbonnière

AIGUES-MORTES
Les salins

LE GRAU DU ROI

Le Somail

MARSEILLAN
Phare des Onglous

PALAVAS-LES-FLOTS
Plage

Bellegarde

Costières de Nîmes, Beaucaire, Tarascon, Arles, Saint-Gilles, Montpellier, Aigues-Mortes, Frontignan, Muscat de Frontignan, Coteaux du Languedoc, Méze, Sète, Agde, Etang de Thau, Canal du Rhône à Sète, Le Grau-du-Roi, Palavas-Les-Flots, Fonsérannes, Argeliers, Béziers, Canal du Midi, Malpas, Capestang, Narbonne, Port-La-Nouvelle, Homps.

Le Rhône, Petit Rhône, Canal de la Robine, Canal du Midi, Etang de Thau.

Base Nicols, Limite de navigabilité, Voir p. 10, Pas d'écluse en Camargue.

BELLEGARDE

Nîmes (17 km), Montpellier (66 km), Marseille (106 km), Lyon (265 km).

A9, A54 2 Garons (12 km).

TGV Nîmes (22 km).

Nîmes (14 km), Montpellier (65 km).

Flotte disponible p. 45 - Descriptifs bateaux p. 46 à 58

DURÉE	NOS SUGGESTIONS DE CROISIÈRES	KM	ÉCLUSES	HEURES
WEEK-END 2 JOURS	A Bellegarde > Aigues-Mortes > Bellegarde	72	-	12h
MINI-SEMAINE	A Bellegarde > Palavas-les-Flots > Bellegarde	122	-	15h30
1 SEMAINE	A Bellegarde > Etang de Thau > Bellegarde	196	-	28h
1 SEMAINE (Aller simple)	A Bellegarde > Etang de Thau > Le Somail	174	14	31h
10 / 11 JOURS	A Bellegarde > Béziers > Bellegarde	270	14	38h



BRIARE - Pont-Canal

VAL DE LOIRE / NIVERNAIS



Canal de Briare - Canal latéral à La Loire - Canal du Nivernais - L'Yonne

Entre collines et forêt, aux confins des plus grands crus !

Vous apprécierez la proximité de Paris (2h30), les produits artisanaux : poteries, émaux, porcelaine... Les plages en bord de Loire : La Charité/Loire, Saint-Satur, Nevers.

A voir : Guédelon (chantier médiéval), les paysages tranquilles et sauvages, la gastronomie, la richesse architecturale de la Bourgogne.

AU DÉPART DE **PLAGNY**



Au fil du Canal de Briare, du Canal latéral à la Loire et du splendide Canal du Nivernais, la vie s'écoule paisiblement au rythme de la traversée de charmants villages situés entre collines et forêts, et ponctués de sites remarquables : Rogny et ses 7 écluses construites sous Henri IV ; Briare et son pont-canal, ouvrage de Eiffel ; Sancerre et Pouilly, célèbres pour leurs vignobles mondialement connus ; la Charité-sur-Loire (cité du livre), classée au Patrimoine Mondial de l'Unesco comme jalon essentiel des Chemins de Saint-Jacques-de-

Compostelle, Apremont-sur-Allier classé parmi les plus beaux villages de France et Nevers, ville d'Art et d'Histoire, réputée pour sa cathédrale, son palais ducal d'inspiration gothique, son église romane du XI^e siècle, ses faïenceries (dont la plus ancienne de France). Sans oublier le Bec d'Allier : point de rencontre entre la Loire et l'Allier, dernières rivières sauvages d'Europe, il a été classé « site Panda » par le WWF, pour le plus grand bonheur des amoureux de la nature...



LA CHARITÉ-SUR-LOIRE



BEC D'ALLIER 

À NE PAS MANQUER

	<p>BRIARE : musée de la mosaïque et des émaux</p> <p>NEVERS : musée de la faïence, visite d'ateliers de faïenciers en activité</p> <p>LA CHARITÉ-SUR-LOIRE : cité du livre, artisans calligraphes et enlumineurs</p> <p>GUÉDELON : nombreux artisans au cœur du château médiéval</p>
	<p>APPELLATIONS : Sancerre, Pouilly fumé, coteaux du Giennois</p> <p>POUILLY-SUR-LOIRE : centre œnologique</p> <p>SANCERRE : maison des vins avec espace scénographique, dégustation, boutique</p>
	<p>PLAGES : à Châtillon-sur-Loire, Nevers-Plage en été et au pont-canal du Guétin</p> <p>PISCINES : à Saint-Satur, à Nevers : piscine des bords de Loire + centre aquatique "Ilot Corail"</p>



→
GUÉDELON
Château médiéval



→
Balade dans les vignobles
sancerrois



Base Nicols
 Voir p. 10
 Écluses fermées le 1^{er} mai

PLAGNY

Nevers (5 km), Bourges (90 km), Paris (250 km), Lyon (260 km).

A6, A77, Paris (250 km - 2h30).

Nevers (5 km).

Paris-Orly (230 km).

Flotte disponible p. 45 - Descriptifs bateaux p. 46 à 58

DURÉE	NOS SUGGESTIONS DE CROISIÈRES	KM	ÉCLUSES	HEURES
WEEK-END 2 JOURS	A Plagny > Marseilles-les-Aubigny > Plagny	46	4	8h
	B Plagny > Decize > Plagny	66	10	14h
MINI-SEMAINE	A Plagny > Sancerre > Plagny	112	22	25h
	B Plagny > Cercy-la-Tour > Plagny	102	22	25h
1 SEMAINE	A Plagny > Châtillon-s.-Loire > Plagny	180	32	42h
10 / 11 JOURS	A Plagny > Châtillon-en-Bazois > Plagny	176	54	48h
3 SEMAINES (Boucle du centre)	A Plagny > Rogny / Auxerre > Plagny	436	174	98h



NEVERS

Suggestions de croisières : informations non contractuelles



BOURGOGNE

 Canal de Bourgogne - Canal du Nivernais - L'Yonne

À 1h de Paris en TGV (ou 2h en voiture), découvrez la Bourgogne : sa gastronomie et ses vins mondialement connus et la richesse de son patrimoine culturel...

AU DÉPART DE BRIENON

Brienon est située au carrefour de **3 voies fluviales exceptionnelles** : le Canal de Bourgogne, l'Yonne, et le Canal du Nivernais.

Falaises, bocages, méandres des rivières, vignobles, composent le paysage qui vous entoure. Les nombreux châteaux, **villages moyenâgeux** et villes historiques vous invitent à la halte : Joigny, Sens, Auxerre ville d'Art et d'Histoire ou encore Mailly-le-Château sur son éperon rocheux...

Les amoureux de la **pêche** trouveront ici leur bonheur (carnassiers, carpes, poissons blancs) ; les sportifs auront tout loisir de pratiquer la **varappe** sur les célèbres rochers du Saussois, tandis que les amateurs de vins pourront visiter caves et **vignobles prestigieux** (Châblis, Irancy, Crémant de Bourgogne...)



AU DÉPART DE VENAREY-LES-LAUMES

Parcourir le canal de Bourgogne, c'est lire l'Histoire de France, tout en naviguant sur l'un des réseaux les plus réputés de notre pays. Un nombre exceptionnel de sites et de monuments remarquables côtoient le canal. Le plus prestigieux est sans conteste **l'abbaye cistercienne de Fontenay** (Patrimoine Mondial de l'Unesco), mais vous pourrez aussi découvrir à quelques pas ou à quelques tours de roues de bicyclettes **les grands châteaux bourguignons** tels que ceux de Bussy, Tanlay, Ancy-le-Franc, Nuits, Maulne...

Les vins les plus prestigieux du monde ainsi que la gastronomie bourguignonne dont la réputation n'est plus à faire, vous attendent à chaque détour du canal. Vous pourrez aussi, si vous le désirez, poursuivre votre croisière sur le canal du Nivernais via Auxerre (cathédrale gothique, crypte du XI^e à visiter).



À NE PAS MANQUER

	VENAREY : muséoparc d'Alésia MONTBARD : abbaye de Fontenay (Unesco) BUFFON : forges de Buffon ANCY LE FRANC ET TANLAY : châteaux renaissance TONNERRE : Hôtel Dieu et Fosse Dionne AUXERRE : tour de l'horloge, abbaye Saint-Germain et cathédrale Saint-Etienne...
	APPELLATIONS : Chablis, Auxerrois, Tonnerrois, Crémant de Bourgogne FLAVIGNY-SUR-OZERAIN : domaine Flavigny-Alésia TONNERRE : visite de cave, dégustation et randonnées organisées par les viticulteurs CHABLIS : domaine de Bérus SAINT-BRIS-LE-VINEUX : caves de Bailly-Lapierre
	GOLF : au château de Tanlay (parcours 9 trous) et à Venarey (parcours 7 trous)



→ Château de TANLAY

Base Nicols

Voir p. 10

Brienne : écluses fermées les 1^{er} mai et 14 juillet

Venarey : écluses fermées le 1^{er} mai



↑ Produits gastronomiques

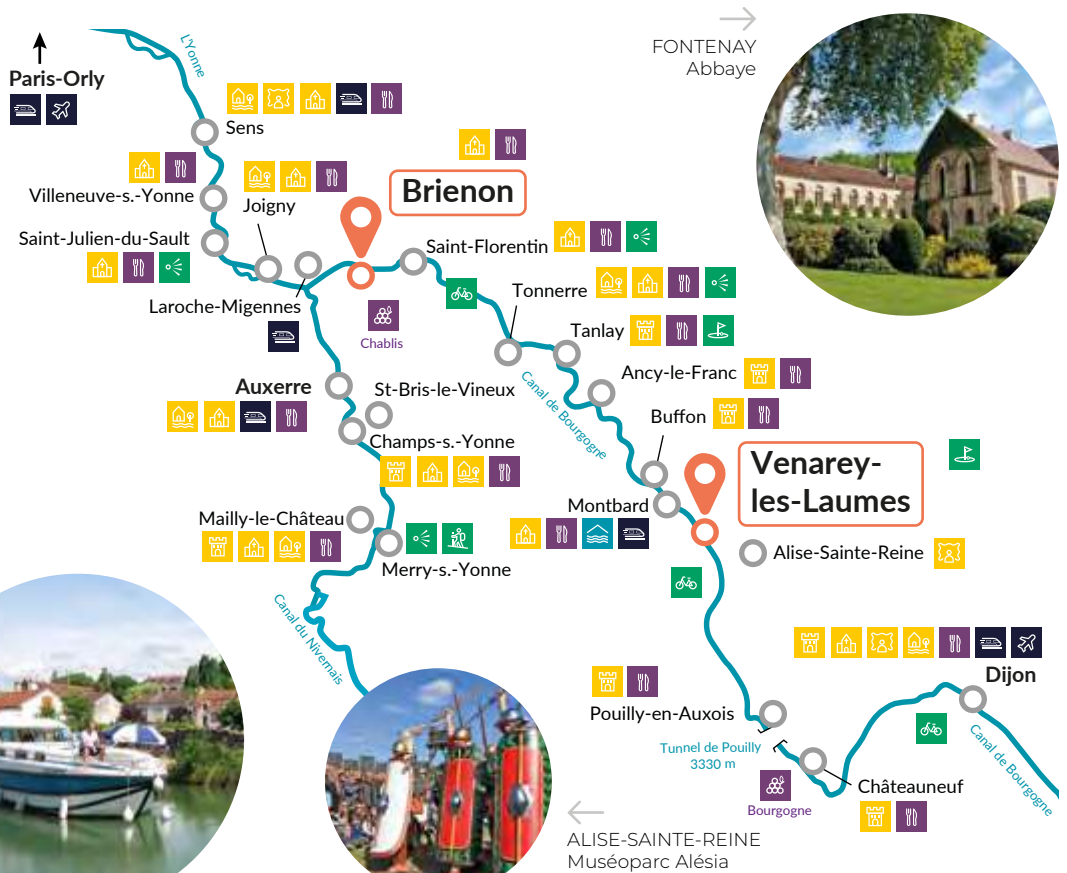

BRIENNE

- Auxerre (30 km), Paris (170 km). A6, Paris-Lyon **117** 18 Joigny (34 km).
- Laroche-Migennes (10 km).
- Laroche-Migennes (Paris - 1h20).
- Paris-Orly (150 km).

VENAREY-LES-LAUMES

- Montbard (15 km), Dijon (70 km).
- A6 (Paris - 365 km - 2h45), **117** 23 Bierre-les-Semur (25 km).
- TGV Montbard (14 km), Les Laumes-Alésia (2 km).
- Paris-Orly (255 km), Lyon (270 km), Dijon (73 km).

Flotte disponible p. 45 - Descriptifs bateaux p. 46 à 58

DURÉE	NOS SUGGESTIONS DE CROISIÈRES	KM	ÉCUSES	HEURES
WEEK-END 2 JOURS	A Brienne > Joigny > Brienne	36	10	9h
	B Brienne > Saint-Florentin > Brienne	20	8	6h
MINI-SEMAINE	A Brienne > Villeneuve-s.-Yonne > Brienne	74	16	17h
	B Brienne > Tonnere > Brienne	70	32	20h
	C Brienne > Auxerre > Brienne	64	22	16h
1 SEMAINE	A Brienne > Sens > Brienne	106	22	23h
	B Brienne > Ancy-Le-Franc > Brienne	130	62	38h
	C Brienne > Mailly-le-Château > Brienne	154	68	43h
1 SEMAINE (Aller simple)	A Brienne > Saint-Florentin > Tonnere > Montbard > Venarey	108	57	32h
10/11 JOURS	A Brienne > Clamecy > Brienne	200	90	54h
3 SEMAINES (Boucle du centre)	A Brienne > Plagny > Rogny > Brienne	436	174	98h

Flotte disponible p. 45 - Descriptifs bateaux p. 46 à 58

DURÉE	NOS SUGGESTIONS DE CROISIÈRES	KM	ÉCUSES	HEURES
WEEK-END 2 JOURS	A Venarey > Buffon > Venarey	40	26	10h
MINI-SEMAINE	A Venarey > Ancy-le-Franc > Venarey	82	50	21h
1 SEMAINE	A Venarey > Tanlay > Venarey	124	68	31h
1 SEMAINE (Aller simple)	A Venarey > Montbard > Tonnere > Saint-Florentin > Brienne	108	57	32h
10/11 JOURS	A Venarey > Tonnere > Venarey	144	80	38h
	B Venarey > Pouilly-en-Auxois > Venarey	80	108	54h
2 SEMAINES	A Venarey > Châteauneuf > Venarey	98	130	90h



DOLE

FRANCHE-COMTÉ / SAÔNE



La Saône - Canal du Rhône au Rhin - Canal de Bourgogne - Canal des Vosges

Un carrefour de rivières pour un choix exceptionnel de parcours : la vallée encaissée du Doubs ; la Saône naturelle et sauvage, avec peu d'écluses, rivière poissonneuse, paradis des pêcheurs ! Pour les fins gourmets, les fromages et les vins franc-comtois.

AU DÉPART DE **PORT-SUR-SAÔNE**

Vous naviguerez dans un écrin de verdure, sur **des eaux paisibles bordées de petits villages typiques** qui vous révéleront l'histoire de la rivière : Port-sur-Saône, village d'origine gallo-romaine, Gray qui vous séduira par les richesses de son patrimoine ; à moins que vous n'ayez choisi de remonter le canal des Vosges pour y découvrir les paysages très boisés du département des Vosges : ici, vous serez charmés par le calme et la nature intacte. N'oubliez pas vos jumelles !



AU DÉPART DE **DOLE**

Dole, ancienne capitale de la Comté, porte du Jura et berceau de Pasteur, est située au cœur d'une région merveilleuse arrosée d'un des plus beaux réseaux de plans d'eau navigables, qui vous offre un très large choix de parcours : le canal du Rhône au Rhin (en fait le Doubs canalisé, **l'une des plus belles rivières de France**) avec Besançon et sa citadelle Vauban, Baume-les-Dames, le charme des villages et bourgs comtois, la beauté sauvage de la faune et la flore dans une superbe vallée encaissée ; **la Saône poissonneuse** que vous pourrez remonter en aller simple jusqu'à Port-sur-Saône, ou le canal de Bourgogne au-delà de Saint-Jean-de-Losne.

Attention :
pour la navigation sur le Doubs, expérience recommandée.



À NE PAS MANQUER

	BESANÇON : citadelle Vauban AUXONNE : château Louis XI DOLE : maison natale de Pasteur et Collégiale Notre Dame GRAY : basilique Notre Dame du XIX ^e siècle RAY-SUR-SAÔNE : château XVIII ^e
	DOLE : aquaparc et accrobranche GRAY : base nautique avec piscine et toboggans OSSELLE-PLAGE : plage de sable, baignade surveillée et toboggan OSSELLE : grotte préhistorique BESANÇON : jardin zoologique et Okidok (parc de loisirs indoor) MONTBÉLIARD : pavillon des sciences du Près la Rose
	Brochets, carpes, silures, brèmes, goujons... Pêche en rivière (Doubs, Saône) et en étangs (Osselle)
	GOLFS : parcours 18 trous à Parcey (10 min de Dole), à Besançon et Epinal



→ RAY-SUR-SAÔNE

→ DOLE
Aquaparc Isis



Gastronomie locale

Base Nicols
 Voir p. 10
 Écluses fermées le 1^{er} mai



PORT-SUR-SAÔNE

- Vesoul (15 km), Besançon (63 km),
- Dole (108 km), Dijon (150 km). A5 > A31 7 Langres.
- Paris (350 km, 3h45). Vesoul (15 km).
- Dijon (150 km), Bâle (150 km).

DOLE

- Besançon (55 km), Dijon (50 km).
- A36, Paris (370 km, 3h30).
- TGV Dole (1 km).
- Lyon (200 km).

Flotte disponible p. 45 - Descriptifs bateaux p. 46 à 58

DURÉE	NOS SUGGESTIONS DE CROISIÈRES	KM	ÉCLUSES	HEURES
WEEK-END 2 JOURS	A Port-s.-Saône > Ray-s.-Saône > Port-s.-Saône	80	14	13h
	B Port-s.-Saône > Selles > Port-s.-Saône	82	16	15h
MINI-SEMAINE	A Port-s.-Saône > Gray > Port-s.-Saône	124	22	24h
1 SEMAINE	A Port-s.-Saône > Mantoche > Port-s.-Saône	158	22	26h
	B Port-s.-Saône > Bains-Les-Bains > Port-s.-Saône	118	44	28h
1 SEMAINE (Aller simple)	A Port-s.-Saône > Gray > Dole	154	23	24h
10/11 JOURS	A Port-s.-Saône > Epinal > Port-s.-Saône	210	132	65h

Flotte disponible p. 45 - Descriptifs bateaux p. 46 à 58

DURÉE	NOS SUGGESTIONS DE CROISIÈRES	KM	ÉCLUSES	HEURES
WEEK-END 2 JOURS	A Dole > Osselle > Dole	72	20	13h
	B Dole > Auxonne > Dole	64	20	12h
MINI-SEMAINE	A Dole > Besançon > Dole	112	40	23h
	B Dole > Mantoche > Dole	150	24	22h
	C Dole > Verdun-sur-le-Doubs > Dole	114	18	19h30
1 SEMAINE	A Dole > Baume-les-Dames > Dole	182	62	37h
	B Dole > Ray-sur-Saône > Dole	250	32	40h
1 SEMAINE (Aller simple)	A Dole > Gray > Port-sur-Saône	154	23	24h
10/11 JOURS	A Dole > Ray-sur-Saône > Dole	223	34	45h
2 SEMAINES	A Dole > Montbéliard > Dole	294	114	68h30
	B Dole > Selles > Dole	434	60	76h



ARZVILLER - Plan incliné

ALSACE

 Canal de la Marne au Rhin - Canal de la Sarre - La Moselle

A découvrir : les délices de la table alsacienne ; les curiosités : l'ascenseur à bateaux (unique en France), les tunnels de Niderviller et d'Arzviller ; l'artisanat local : porcelaine, souffleurs de verre, tailleurs de cristaux ; les plages et activités nautiques.

AU DÉPART DE SAVERNE ET HARSKIRCHEN

Entamez votre évasion fluviale depuis Saverne en Alsace, terre d'histoire et de gastronomie, soit en direction de Strasbourg, ville «européenne», soit en direction d'Arzviller, célèbre pour son **ascenseur à bateaux (unique en France)**.

Au delà, vous arrivez sur le verdoyant plateau lorrain et poursuivez votre croisière vers **Nancy** : ne manquez pas la superbe "Place Stanislas", classée au **Patrimoine Mondial de l'Unesco**.

Ou bien à Gondrexange, vous empruntez le canal de la Sarre parsemé de lacs et plans d'eau vous offrant **plages, baignades, et activités nautiques**. Vous arrivez à Harskirchen, notre deuxième

base nautique en Alsace (possibilité de croisière en aller simple entre Saverne et Harskirchen). Encore quelques encablures et voici Sarreguemines célèbre pour ses faïenceries, ou encore Sarrebrück, juste après la frontière allemande.

Croisière Européenne : amoureux du fluvial, profitez ici d'une croisière d'exception en 3 semaines au départ de Saverne (ou 2 semaines depuis Harskirchen) à travers la France, l'Allemagne et le Luxembourg !



EXCLUSIF : le Sixto® et le Quattro® Green sont les 1^{er} bateaux à propulsion électrique (voir détails page 48 et 51).



Vallée de LUTZELBOURG

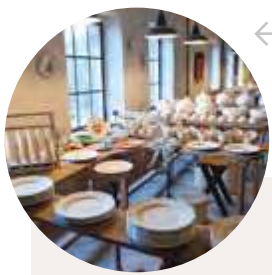

← SARREGUEMINES
Musée de la faïencerie

À NE PAS MANQUER

	LÜTZELBOURG : cristallerie PLAN INCLINÉ : atelier souffleurs de verre et cristallerie SARREGUEMINES : faïencerie
	SAVERNE : château des Rohan, château du Haut-Barr ARZVILLER : le plan incliné, unique en France SARREBOURG : vitrail de Chagall NANCY : place Stanislas, palais des Ducs
	Parc animalier du domaine de Sainte-Croix et "Nature de Cheval" à Altwiller ; luge alpine au plan incliné Parcs aquatiques à Saverne (Océanide) et Hochfelden (Atoo) ; Plages et activités nautiques à Mittersheim et Gondrexange
	GOLFS : parcours 18 trous à Nancy et Sarreguemines 27 trous à Strasbourg



← DOMAINE SAINTE-CROIX
Parc animalier



→ SAVERNE



→ STRASBOURG
La Petite France

SAVERNE

- Strasbourg (41 km).
- A4, 45, Paris (450 km - 4h15).
- TGV Paris-Strasbourg, TGV Saverne (600 m).
- Strasbourg (40 km).

HARSKIRCHEN

- Sarreguemines (25 km), Saarbrücken (40 km).
- A4, 43 Sarre-Union.
- TGV Sarre-Union, (4 km).
- Strasbourg (80 km), Metz-Nancy (80 km).

Flotte disponible p. 45 - Descriptifs bateaux p. 46 à 58

DURÉE	NOS SUGGESTIONS DE CROISIÈRES	KM	ÉCLUSES	HEURES
WEEK-END 2 JOURS	A Saverne > Niderviller > Saverne	44	24	12h
MINI-SEMAINE	A Saverne > Strasbourg > Saverne	92	40	22h
	B Saverne > Réchicourt > Saverne	92	28	20h
(Aller simple)	C Saverne > Harskirchen	73	30	18h
1 SEMAINE	A Saverne > Mittersheim > Saverne	122	50	32h
	B Saverne > Boofzheim > Saverne	142	60	36h
10/11 JOURS	A Saverne > Nancy > Saverne	208	66	46h30
	A Saverne > Sarreguemines > Saverne	208	78	54h
2 SEMAINES	B Saverne > Nancy > Toul > Saverne	281	103	69h30
3 SEMAINES	A La boucle européenne	469	97	102h30

Flotte disponible p. 45 - Descriptifs bateaux p. 46 à 58

DURÉE	NOS SUGGESTIONS DE CROISIÈRES	KM	ÉCLUSES	HEURES
WEEK-END 2 JOURS	A Harskirchen > Sarreguemines > Harskirchen	64	20	14h30
	B Harskirchen > Pont d'Albeschaux > Harskirchen	46	32	15h
MINI-SEMAINE (Aller simple)	A Harskirchen > Saverne	73	30	18h
MINI-SEMAINE	A Harskirchen > Réchicourt > Harskirchen	86	38	23h
	B Harskirchen > Saarbrücken > Harskirchen	108	32	24h
	A Harskirchen > Lützelbourg > Harskirchen	124	44	30h
1 SEMAINE	B Harskirchen > Arzviller > Réchicourt > Harskirchen	126	38	29h
10/11 JOURS	A Harskirchen > Nancy > Harskirchen	202	82	50h
2 SEMAINES	A Harskirchen > Nancy > Toul > Harskirchen	264	115	70h
	B Harskirchen > Strasbourg > Harskirchen	238	92	58h



SCHWERIN

MECKLEMBOURG-OUEST

Harmonie d'eau et de verdure au cœur de l'Allemagne.

C'est une région calme offrant de nombreuses possibilités de croisières sur le réseau des lacs que vous découvrirez ainsi que la richesse de la faune et de la flore.

AU DÉPART DE LÜBZ

Lübz, petite ville sympathique avec son centre ville datant du moyen-âge, est une base de départ idéale pour entamer une croisière dans la région des lacs du Mecklembourg ou en direction de la capitale régionale Schwerin.

Le plateau des lacs du Mecklembourg, avec ses 15 000 ha de forêts et ses 33 lacs étalés sur une surface de 54 km², fait partie des plus beaux paysages du Mecklembourg-Vorpommern. La rivière Elde est navigable sur 180 km et compte 17 écluses.

En seulement 5 heures de navigation vous atteignez le lac de Plau et entrez ainsi dans la célèbre région du plateau des lacs. Ou bien naviguez sur l'Elde et atteignez la ville de Schwerin en seulement deux jours.

TOUJOURS PLUS DE CONFORT !

Tous les bateaux de la flotte de Lübz bénéficient d'équipements spécifiques parmi lesquels : propulseur d'étrave, prise de quai 220 volts, radio / CD / MP3, échelle de bain.



WAREN



RÖBEL

À NE PAS MANQUER

	PLAU : tour du château fort SCHWERIN : château et son jardin, place du marché avec ancienne halle du XVIII ^e , maisons à colombage et à pignons de la fin du XVII ^e MALCHOW : moulin de la ville
	PARC NATIONAL DE LA MÜRITZ : 322 km ² de forêts, lac et marais ; plus grand lac d'Allemagne ; plus de 150 espèces d'oiseaux WAREN : Müritzeum aquarium BÄRENWALD MÜRITZ : la forêt des ours
	Baignade dans les eaux claires du lac !



POUR LES NON TITULAIRES DU PERMIS
Comptez 3 heures d'instructions et 50 € à régler sur place.

- Base Nicols
- Voir p. 10
- Écluses ouvertes toute la saison

→ Parc national de la MÜRITZ



→ MIROW



LÜBZ

- Schwerin (70 km).
- A24 Berlin (175 km), 16 > Parchim, A24 Hamburg (151 km) 14 > Parchim.
- Parchim (15 km).
- Hamburg (180 km), Berlin (220 km).

Flotte disponible p. 45 - Descriptifs bateaux p. 46 à 58

DURÉE	NOS SUGGESTIONS DE CROISIÈRES	KM	ÉCLUSES	HEURES
1 SEMAINE	A Lübz > Röbel > Lübz	84	8	17h30
	B Lübz > Schwerin > Lübz	149	8	26h30
	C Lübz > Dömitz > Lübz	97	13	19h30



ALLEMAGNE

Château de RHEINSBERG

MECKLEMBOURG-EST

Entre Mecklembourg et Brandebourg, au cœur de la région des 1000 lacs, découvrez une nature immaculée appelée « le Paradis bleu » ...

AU DÉPART DE FÜRSTENBERG

Notre base de Fürstenberg se trouve au carrefour de deux régions : au nord-ouest, le Mecklembourg et ses 1000 lacs ; au sud-est, le Brandebourg en direction de Berlin. De nombreuses possibilités de croisières s'offrent à vous, pour des formules allant de 2 jours à plusieurs semaines selon vos envies !

Un paradis naturel : observez les paysages et la végétation entre lacs, rivières et canaux, vestiges de la période glaciaire. Découvrez la diversité de notre flore et de notre faune indigènes encore intactes. Amateurs d'oiseaux, le lac de Müritz est l'endroit idéal pour l'observation des aigles pêcheurs, cormorans, grues et balbuzards...

Vous aimez la baignade ? Les eaux limpides sont fascinantes dans cette région des lacs. Vous pourrez profiter du luxe de pouvoir nager à tout moment dans **des eaux d'une qualité exceptionnelle**, parmi les plus pures d'Europe : à certaines périodes de l'année, on bénéficie d'une vision jusqu'à 12 mètres de profondeur. De quoi régaler les baigneurs, les amateurs de photos subaquatiques... et les pêcheurs !

La richesse du patrimoine historique : profitez de votre croisière pour visiter quelques trésors du patrimoine ! Direction ouest (Mecklembourg) : Rheinsberg et son château rococo ; Mirow et ses curieuses maisons lacustres aux toits de chaume ; Röbel et ses maisons à colombages ; Waren et son « Müritzeum », un centre d'accueil et de découverte de la nature pour le parc national du Müritz. Direction sud-est (Brandebourg) : Himmelfort, capitale de la pêche (spécialité locale : les poissons fumés) ... et ville natale du Père Noël ! Templin, charmante petite ville entourée de murs d'enceinte...

Pour les clients titulaires d'un permis bateau, Berlin et Postdam sont également des destinations très prisées : consultez-nous pour les suggestions de parcours.



Lac de MÜRITZ



WAREN

À NE PAS MANQUER

	NEUSTRELITZ : château de style baroque RHEINBERG : château « Rococo », où se déroule un célèbre festival de musique classique et d'opéra chaque été
	PARC NATIONAL DE LA MÜRITZ : 322 km ² de forêts, lac et marais ; plus grand lac d'Allemagne ; plus de 150 espèces d'oiseaux WAREN : Müritzzeum aquarium BÄRENWALD MÜRITZ : la forêt des ours
	Baignade dans les eaux claires des lacs !



POUR LES NON TITULAIRES DU PERMIS

Comptez 3 heures d'instructions et 50 € à régler sur place.



FÜRSTENBERG

Berlin (70 km).

A10 Berlin (80 km), 31 - Oranienburg - B96 (45 km).

Fürstenberg (Berlin - 1h).

Berlin Tegel (90 km), Berlin Schönefeld (120 km).



Flotte disponible p. 45 - Descriptifs bateaux p. 46 à 58

DURÉE	NOS SUGGESTIONS DE CROISIÈRES	KM	ÉCLUSES	HEURES
WEEK-END 2 JOURS	A Fürstenberg > Priepert > Neustrelitz > Fürstenberg	60	6	12h
	B Fürstenberg > Templin > Fürstenberg	80	14	17h
MINI-SEMAINE	A Fürstenberg > Neustrelitz > Wesenberg > Rheinsberg > Fürstenberg	100	12	20h
	B Fürstenberg > Neustrelitz > Rheinsberg > Mirow > Fürstenberg	193	20	24h
1 SEMAINE	A Fürstenberg > Mirow > Waren > Röbel > Rheinsberg > Fürstenberg	225	10	30h
	B Fürstenberg > Himmelfort > Lychen > Templin > Zehdenick > Fürstenberg	204	20	22h
	C Fürstenberg > Mirow > Waren > Malchow > Plau > Lübz > Waren > Schwerin > Fürstenberg	300	14	40h
10/11 JOURS	A Fürstenberg > Neustrelitz > Rheinsberg > Waren > Plau > Schwerin > Fürstenberg	460	32	54h
	B Fürstenberg > Strasen > Neustrelitz > Buchholz > Rheinsberg > Lychen > Templin > Zehdenick > Fürstenberg	310	32	55h

NB : à partir de Zehdenick, permis de navigation obligatoire

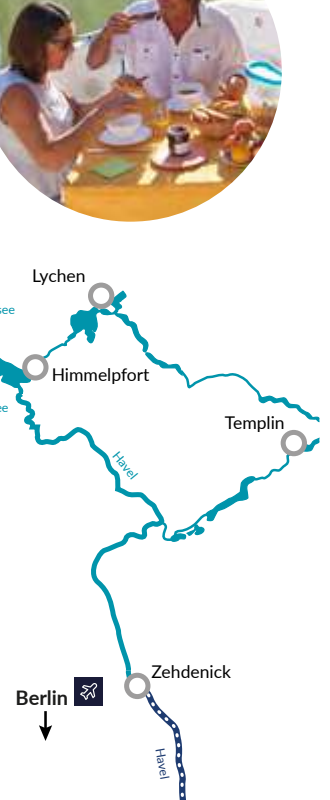

- Base Nicols
- Limite de navigabilité
- Permis nécessaire
- Voir p. 10
- Écluses ouvertes toute la saison



PAYS-BAS

HOLLANDE



Maas - Merwedekanaal - Vecht - Gouwe

La Hollande c'est dans l'esprit de tous, le pays des tulipes, des moulins... et du fromage !
Mais à bord de votre bateau Nicols®, ce sont bien d'autres trésors qui vous attendent :
villes et villages pittoresques, musées d'art et d'histoire, parc national classé zone Natura 2000,
baignade en eau naturelle et bien sûr... les balades à vélo !

AU DÉPART DE KERKDRIEL

La localisation de notre base de **Kerkdriel** permet aux novices de naviguer sur des eaux tranquilles, où baignade et pêche sont possibles.

Les amateurs de faune et flore apprécieront particulièrement le **parc national «De Biesbosch»**, l'un des plus grands parcs nationaux des Pays-Bas : reconnu comme étant une zone humide d'importance internationale il est protégé par des directives européennes «Habitat et Oiseaux» en tant que **zone Natura 2000**.

Parmi les incontournables, nous vous recommandons de faire une halte à **Gouda**. Si la ville est associée au célèbre **fromage**, beaucoup sont charmés en découvrant la vieille ville et ses richesses : l'église **Sint-Jans** célèbre pour ses vieux vitraux, la place du marché et les belles rues commerçantes très fréquentées.

Plus grande ville des Pays-Bas, **Amsterdam**, ceinturée par les canaux, vous offre ses **musées d'art** (dont le célèbre Musée Van Gogh), **d'histoire et de science**, mais vous invite aussi à la flânerie au fil de ses rues colorées, ses terrasses et ses magasins... sans oublier sa vie nocturne animée ! Ne manquez pas le célèbre « **quartier rouge** »...

Un des nombreux parcours possibles depuis Kerkdriel vous mènera à Maastricht, ville connue pour être à l'origine de la **naissance de l'Union européenne**. Maastricht est une ville magnifique, tant pour ses atouts culturels que ses bâtiments historiques, ou encore ses boutiques de créateurs branchés ; visitez les remparts et tours de la ville, flânez, profitez, savourez vos vacances !



À NE PAS MANQUER

	Parc national de Biesboch, zone Natura 2000 Nombreuses réserves naturelles : Maasbommel, Mook - Plamsolen, Tiengemeten, Leukermeer
	GOUDA : église Sint-Jans, ville typique avec ses canaux AMSTERDAM : musées d'art (Musée Van Gogh), musées d'histoire et de science, "quartier-rouge", maison d'Anne Frank WOUDRICHEM : château fort médiéval de Loevestein (14 ^e s.) HEUSDEN : citée fortifiée
	SPÉCIALITÉS : L'incontournable fromage de Gouda. Le "Bossche bol" : chou avec chantilly, spécialité de Bois-le-Duc, les "Stroopwafels" : gaufre. Les "broodje haring" : petits sandwichs de hareng cru servis avec des oignons, le "Stamppot" : plat traditionnel à base de purée de pomme de terre accompagnée, de choucroute, de carottes ou d'oignons, le "Bitterballen" : ou encore la soupe aux pois avec pain de seigle et bacon et les nombreuses bières hollandaises.
	Le vélo est roi ! De nombreux parcours sont disponibles dans tout le pays.

KERKDRIEL

Amsterdam (90 km), Bruxelles (160 km), Düsseldorf (165 km)
Paris (450 km), Hamburg (465 km).



A2 19 Kerkdriel.

Bois-le-Duc (14 km), Utrecht (50 km).

Amsterdam Schiphol (90 km).



Flotte disponible p. 45 - Descriptifs bateaux p. 46 à 58

DURÉE	NOS SUGGESTIONS DE CROISIÈRES	KM	ÉCLUSES	HEURES
WEEK-END 2 JOURS	Kerkdriel > Heusden > Gorinchem > Kerkdriel	100	2	12h
MINI-SEMAINE	Kerkdriel > Biesboch > Kerkdriel	120	0	15h
1 SEMAINE	Kerkdriel > Rotterdam > Gouda > Gorinchem > Heusden > Kerkdriel	200	9	25h
1 SEMAINE (Aller simple)	Kerkdriel > Gouda > Amsterdam > Utrecht > IJsselstein > Montfoort	220	8	28h
10/11 JOURS	Kerkdriel > Woudrichem > IJsselstein > Gouda > Uithoorn > Amsterdam > Weesp > Utrecht > Gorinchem > Heusden > Kerkdriel	202	12	36h30
2 SEMAINES	Kerkdriel > Bois-le-Duc > Veghel > Maastricht > Venlo > Ravenstein > Kerkdriel	350	22	60h



Comptez 1 heure d'instructions à la navigation et 50€ à régler sur place.

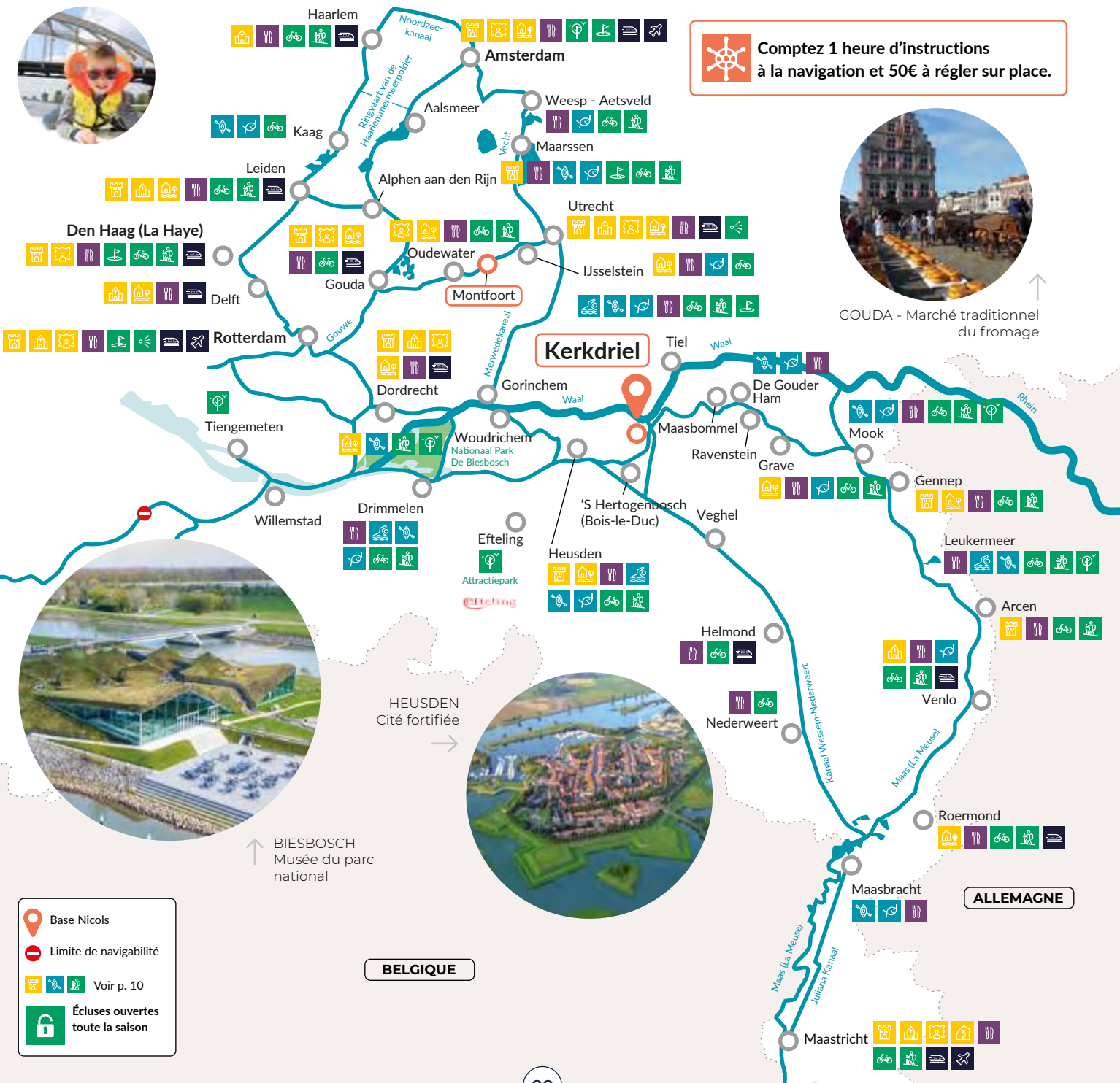

GOUDA - Marché traditionnel du fromage



BIESBOSCH Musée du parc national



HEUSDEN Cité fortifiée

- Base Nicols
- Limite de navigabilité
- Voir p. 10
- Écluses ouvertes toute la saison

BELGIQUE

ALLEMAGNE



TISZA

TOKAJ ET LAC DE TISZA



Bodrog - Tisza

Naviguez sur les rivières sauvages de la Hongrie ! Deux bases de départ vous sont proposées : Kisköre au Sud, pour naviguer entre lac et parcs nationaux ; ou Tokaj au Nord, au cœur d'une région viticole mondialement connue...

AU DÉPART DE TOKAJ

Découvrez Tokaj sur les rives du fleuve Bodrog : ville des vins et des festivals, elle vous offre d'excellents restaurants et des caves inscrites au patrimoine mondial de l'UNESCO. Vous y dégusterez le célèbre vin de Tokaj que Louis XIV décrivait comme étant « le vin des rois, et le roi des vins »... Trois directions s'offrent à vous pour votre croisière :

Naviguez sur le fleuve Bodrog jusqu'à la ville de Sátoraljaújhely à la frontière de la Slovaquie, pour profiter du grand parc d'aventure de Zemplén ! Sur le chemin du retour passez la nuit près du château fort de Sárospatak, de style Renaissance ; arrêtez-vous dans le village de Bodrogkeresztúr pour randonner en canoë dans le parc protégé de Bodrogzug-Tokaj. Tout au long de votre parcours, les montagnes surplombent les vignobles, où de nombreuses caves inscrites au patrimoine mondial de l'Unesco méritent d'être visitées.

En partant de Tokaj, vous pourrez aussi naviguer sur la Haute-Tisza, direction Nord, en passant par Tiszabercel jusqu'à Dombrád ; ou direction Sud, vous pourrez admirer le paysage jusqu'à la centrale hydroélectrique de Tiszalök, avant de retourner à Tokaj.

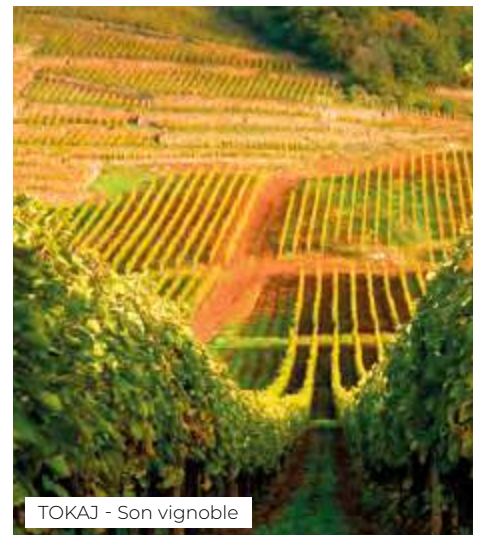

TOKAJ - Son vignoble

AU DÉPART DE KISKÖRE

Naviguez entre lac et rivière, faites halte à Abádszalók et Tiszafüred qui vous invitent à la baignade, la pêche ou à dîner le soir dans un restaurant local pour découvrir la cuisine hongroise. En naviguant en amont, sur le fleuve Tisza, arrêtez-vous à Tiszacsege, où vous attend le célèbre restaurant de poissons «Halászcserda». Continuez votre croisière jusqu'à Tiszalök, dont la centrale hydroélectrique se visite. Sur le trajet du retour, faites une halte au château Andrássy de Tiszadob. Puis en arrivant sur le lac Tisza, ne manquez pas à Poroszló l'Écocentre et son aquarium géant, un site très adapté pour les familles avec enfants. Véritable paradis pour les amoureux de la nature, le parc national Hortobágy vous invite à la découverte de la célèbre «Puszta» hongroise (la plus vaste steppe d'Europe centrale) inscrite au patrimoine mondial de l'Unesco.



TISZADOB - Château d'Andrássy



À NE PAS MANQUER

	Vignoble historique de la région de Tokaj-Hegyalja (inscrit au Patrimoine Mondial de l'Unesco depuis 2002), vignobles de Bodrogkeresztúr, Sárospatak, Herceghút et Sátoraljaújhely
	Possibilités de baignade à Kisköre, Abádszalók, Tiszafüred, Sarud et Poroszló. Baignade autorisée dans la rivière.
	Parc National de Hortobágy - la Pusztas (inscrit au patrimoine Mondial de l'Unesco), parc protégé de Bodrogzug-Tokaj, éco-centre et aquarium géant de Poroszló
	TOKAJ : ses caves classées Patrimoine de l'Unesco, SÁROSPATAK : château fort de Sárospatak (XV ^e - XVI ^e siècle), TISZADOB : château Andrassy, SZABOLCS : Eglise protestante du 11 ^e siècle

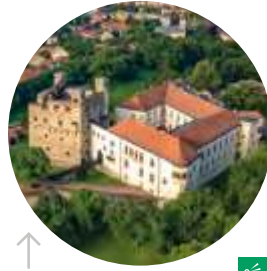

SÁROSPATAK
Château fort



→ TISZA

Caves typiques de Tokaj →

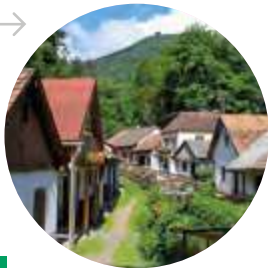

Budapest Liszt Ferenc Airport →

Kisköre

Abádszalók

Sarud

Poroszló

Tiszafüred

Tiszacsege

Tiszalök

Tiszadob

Timár

Tokaj

Szabolcs

Tiszabercel

Sátoraljaújhely

Füzesabony

Hortobágy

Debrecen

→ ZEMPLEN - Parc d'aventure → SARUD

→ Paradis des ornithologues

TOKAJ

Miskolc (55 km), Nyíregyháza (32 km).

M3, 37, Budapest (230 km, 2h30).

Miskolc (55 km).

Budapest (230 km), Debrecen (90 km), Košice (SK) (85 km).

KISKÖRE

Eger (56 km), Debrecen (108 km).

M3, 31, Budapest (145 km, 1h30).

Füzesabony (35km).

Budapest (150 km), Debrecen (150 km).

Flotte disponible p. 45 - Descriptifs bateaux p. 46 à 58

DURÉE	NOS SUGGESTIONS DE CROISIÈRES	KM	ÉCLUSES	HEURES
WEEK-END 2 JOURS	Tokaj > Sárospatak > Tokaj	74	0	9h
MINI-SEMAINE	Tokaj > Sátoraljaújhely > Dombrád > Tokaj	200	0	25h
1 SEMAINE	Tokaj > Sátoraljaújhely > Dombrád > Tokaj	250	0	31h
1 SEMAINE (Aller simple)	Tokaj > Kisköre	256	1	26h30
10/11 JOURS	Tokaj > Tiszabercel > Dombrád > Timár > Tokaj Sárospatak > Sátoraljaújhely > Bodrogkisfalud > Tokaj > Tiszalök > Tokaj	247	0	30h

Flotte disponible p. 45 - Descriptifs bateaux p. 46 à 58

DURÉE	NOS SUGGESTIONS DE CROISIÈRES	KM	ÉCLUSES	HEURES
WEEK-END 2 JOURS	Kisköre > Tiszafüred > Kisköre	60	0	8h
MINI-SEMAINE	Kisköre > Tiszacsege > Kisköre	100	0	12h
1 SEMAINE	Kisköre > Tisza lake > Tiszalök > Kisköre	230	0	29h
1 SEMAINE (Aller simple)	Kisköre > Tokaj	256	1	31h00
10/11 JOURS	Kisköre > Tiszalök > Abádszalók > Kisköre	232	0	28h30



PORTUGAL

MONSARAZ

LAGO ALQUEVA



Sur les eaux du plus grand lac d'Europe ! Vous succomberez au soleil présent toute l'année, aux baignades, en eau propre et chaude, à la pêche (perche noire, carpe ...).

De nombreuses activités vous attendent sur place : balades en VTT, en quad... découvrez la richesse de la faune et la flore, le patrimoine touristique : village fortifié, patrimoine archéologique, artisanat (poterie), la cuisine traditionnelle régionale et le restaurant panoramique sur le port ; sans oublier les services « menus à bord » et « courses à bord » proposés par l'équipe d'Amieira Marina.

AU DÉPART D'AMIEIRA MARINA



Plus grand lac artificiel d'Europe avec ses 250 km² s'étalant sur 83 km de long, et 1 160 km de périmètre, le Lago Alqueva est situé à toute proximité de la frontière espagnole.

Vous naviguerez sur des eaux d'une qualité exceptionnelle, où baignade, pêche et photo feront le bonheur des amateurs de nature. En famille ou entre amis, vous pourrez choisir de **vous amarrer sur un îlot pour jouer les Robinsons** le temps d'une nuit, ou préférerez les haltes nautiques donnant accès aux villages et sites environnants : le barrage d'Alqueva, remarquable ouvrage inauguré en 2002 ;

le village de Luz, cité engloutie et reconstruite à l'identique sur les berges du Grand Lac (musée à visiter) ; **Mourão, son château et ses fortifications du 13^e siècle** ; **Monsaraz cité fortifiée** aux ruelles étroites et pavées, dotée d'une magnifique arène encore utilisée pour les corridas...

Avec un ensoleillement garanti plus de 300 jours par an, choisissez les eaux du Lago Alqueva pour une croisière dépayssante et en totale liberté !



LAGO ALQUEVA

À NE PAS MANQUER

	MOURÃO : château et fortifications du XIII ^e MONSARAZ : cité fortifiée LUZ : village englouti et reconstruit, musée
	Baignade et plongée dans les eaux du lac, loisirs nautiques, plages ombragées et surveillées à Amieira, Mourão et Monsaraz.
	Black bass, sandres, brochets, barbeaux comizo... Pêche au leurre au coup, rockfishing...



Base Nicols
 Barrage
 Voir p. 10
 Pas d'écluse



AMIEIRA MARINA

Evora (60 km), Lissabon (180 km).
 A6 Lissabon (2h), A2 Faro (2h30), IP2 Evora (45 mn).
 Lissabon, Faro et Badajoz, Sevilla, Madrid (ESP).

**DESTINATION PORTUGAL :
OUVERT TOUTE L'ANNÉE !**

Flotte disponible p. 45 - Descriptifs bateaux p. 46 à 58

DURÉE	NOS SUGGESTIONS DE CROISIERES	KM	ÉCLUSES	HEURES
WEEK-END 2 JOURS	Amieira > Mourão > Amieira	88,5	-	10h
MINI-SEMAINE	Amieira > Monsaraz > Amieira	163	-	18h
1 SEMAINE	Amieira > Juromenha > Amieira	278	-	30h

Solutions de transfert aéroport Lisbonne ou Faro jusqu'à Amieira par location de voiture (nous consulter)

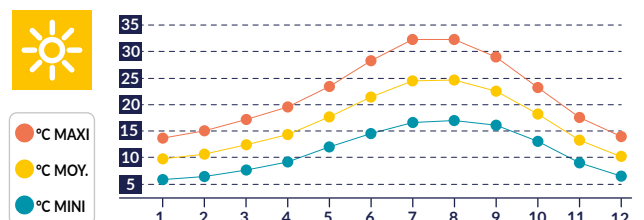

Tous nos bateaux disposent d'équipements spécifiques : prise de quai, WC électriques, sondeurs, GPS, écran / DVD, panneaux solaires.
 A louer sur place : bicyclettes, canoës, kayaks...

LA FLOTTE NICOLS®



Pour réussir votre croisière, choisissez la vedette qui vous convient, parmi nos 5 gammes : Fly, Estivale, Confort, Sedan ou Riviera. Retrouvez toutes les informations nécessaires pour effectuer votre sélection dans notre cahier "la flotte Nicols®" (pages 44 à 58)



LES POINTS FORTS DES BATEAUX NICOLS®



Nos vedettes présentent un vaste séjour avec le plus souvent une **vue panoramique à 360°**. La cuisine équipée "comme à la maison" vous offre : **grand frigo 220 litres avec bloc congélation***, plaque de cuisson, four / gril selon modèle*, large plan de travail et nombreux rangements. La vaisselle est fournie de même que la literie (draps, couvertures, couettes), les terrasses sont équipées de salon de jardin avec taud de soleil coulissant ou parasol selon modèle...

*Frigo 220l sauf sur : gamme Riviera, N800 et Primo®. Four : sauf N800.

Pour faciliter les déplacements de l'arrière à l'avant du bateau, tous nos passavants présentent une surface anti-dérapante, **une main courante + un balcon double filière*** dont la hauteur est de 60 cm (critère sécurité imposé par la législation aux bateaux fabriqués en France).



La terrasse arrière des gammes Sedan et Estivale est de plain-pied avec le séjour, aucune marche pour entrer et sortir du bateau ; et la terrasse avant des Confort est accessible via un couloir moulé dans la coque avoisinant 1 mètre de haut, pour un maximum de sécurité. Tous ces critères font des bateaux NICOLS® **des vedettes sécurisées** particulièrement recommandées **pour les équipages comportant des enfants ou des personnes à mobilité réduite.**

*sauf N800 et Primo®

Légende des équipements principaux présents sur les bateaux Nicols®



Chauffage



Taud de soleil / Bimini



WC électrique



Écran DVD



Micro-ondes



Climatisation



Double poste de pilotage



Prise de quai 220V à bord



Propulseur d'étrave



TV avec antenne satellite



Lave-vaisselle

FAITES VOTRE CHOIX !



Vérifiez la capacité d'accueil de votre vedette.

Exemple : un bateau décrit comme étant un 4/6

est un bateau qui offre 4 couchages en cabines + 2 couchages dans le salon.

		RÉGIONS →																							
		BRETAGNE		ANJOU		CHARENTE	LOT	AQUITAINE		MIDI	CAMARGUE	VAL DE LOIRE NIVERNAIS	BOURGOGNE	FRANCHE-COMTÉ	SAÔNE	ALSACE	ALLEMAGNE	PAYS-BAS	HONGRIE	PORTUGAL					
		BASES NICOLS® →																							
		Glénac	Sucé-sur-Erdre	Sablé-sur-Sarthe	Grez-Neuville	Sireuil	Cahors	Buzet	Le Somail	Port-Lauragais	Bellegarde	Plagny	Briennon	Venarey	Dole	Port-sur-Saône	Harskirchen	Saverne	Lübz	Fürstenberg	Kerkdriel Montfoort	Kisköre	Tokaj	Amieira	
BATEAU		CAPACITÉ																							
NOUVEAU	QUATTRO® FLY C	4/6	■					■	■	■							■		■						
	QUATTRO® FLY C GREEN	4/6															■								
	SIXTO® FLY C	6/8							■	■				■	■										
	OCTO® FLY	8/10																			■				
	OCTO® FLY C	8/10	■				■			■	■	■			■	■		■		■					
ESTIVALE	DUO®	2/4	■	■	■	■	■	■	■	■	■	■	■	■	■	■	■	■	■	■	■	■	■	■	
	QUATTRO	4/6																						■	
	QUATTRO B	4/6	■	■	■	■	■	■	■	■	■	■	■	■	■	■	■	■	■	■	■	■	■	■	
	QUATTRO S®	4/6	■	■	■	■	■	■	■	■	■	■	■	■	■	■	■	■	■	■	■	■	■	■	
	SIXTO® PRESTIGE C	4/6																							
	SIXTO®	6/8	■		■	■				■	■	■	■	■	■	■	■	■	■	■	■	■	■	■	
	SIXTO® GREEN	6/8															■								
	OCTO®	8/10	■	■	■	■	■	■	■	■	■	■	■	■	■	■	■	■	■	■	■	■	■	■	
CONFORT	C900 DP	5/7	■	■	■	■	■	■	■	■	■	■	■	■	■	■	■	■	■	■	■	■	■		
	C1100	7/9	■	■	■	■	■	■	■	■	■	■	■	■	■	■	■	■	■	■	■	■	■		
	C1350	8/10																							
	C1350 B	8/10	■	■	■	■	■	■	■	■	■	■	■	■	■	■	■	■	■	■	■	■	■		
SEDAN	N800	2/3				■			■	■	■	■	■	■	■	■	■	■	■	■	■	■	■		
	PRIMO®	2/4	■	■	■	■	■	■	■	■	■	■	■	■	■	■	■	■	■	■	■	■	■		
	N1000	6/8	■	■	■	■	■	■	■	■	■	■	■	■	■	■	■	■	■	■	■	■	■		
	N1010	6/8		■	■	■	■	■	■	■	■	■	■	■	■	■	■	■	■	■	■	■	■	■	
	N1150	8/10						■			■	■	■	■	■	■	■	■	■	■	■	■	■	■	
	N1160, N1160N	8/10		■	■		N					N				N	■	■	■	■	■	■	■	■	
	N1170	8/10	■	■	■	■	■	■	■	■	■	■	■	■	■	■	■	■	■	■	■	■	■	■	
N1310	10/12	■	■	■	■	■	■	■	■	■	■	■	■	■	■	■	■	■	■	■	■	■	■		
RIVIERA	R920	6/8	■	■	■	■	■	■	■	■	■	■	■	■	■	■	■	■	■	■	■	■	■		
PISCINE*						■		■	■	■				■			■								

* : Location de la piscine derrière un bateau de 13 m ou plus = permis obligatoire. Adaptable à tous les bateaux (sauf gamme Fly, Primo®, N800 et R920).

GAMME FLY



Avec la gamme Fly, Nicols® prend de la hauteur



OCTO® FLY C



POINTS FORTS



- Pont supérieur avec cuisine / espace déjeuner
- Bimini et matelas de pont
- Terrasse arrière couverte
- Salle de bain privée pour chaque cabine



ESPACE DÉJEUNER



CABINE



BIMINI & MATELAS

LA GAMME FLY est la dernière série issue du chantier Nicol's Yacht. Ses unités, de 12,95 à 15 mètres de long, restent faciles à piloter grâce à leur double propulseur d'étrave (poupe et proue).

Les bateaux de la gamme Fly offrent le meilleur confort existant sur le marché du tourisme fluvial : grand frigo, plaque de cuisson et four, télévision avec antenne satellite, radio/CD/MP3, prise de quai 220 V ; la version « C » dispose également d'un groupe électrogène pour bénéficier du 220 V même en navigation, sans oublier la **climatisation**, bien appréciée en période estivale !

Les bateaux disposent d'une terrasse arrière couverte avec salon de jardin et d'un accès au pont supérieur avec : **espace déjeuner + cuisine extérieure** (évier, plancha) à l'ombre sous votre **bimini**, un deuxième poste de pilotage extérieur et deux **matelas de pont** pour des séances de farniente au grand air...

N'attendez plus pour larguer les amarres à bord de ces bateaux habitables sans permis, aux caractéristiques hors du commun !





Pont supérieur avec matelas de pont



Pont supérieur avec cuisine / espace déjeuner



Séjour et cuisine équipée



Terrasse arrière couverte

	Quattro® Fly C	Quattro® Fly C GREEN	Sixto® Fly C	Octo® Fly	Octo® Fly C	
Capacité maximum	6 adultes		8 adultes		10 adultes	
Capacité recommandée	4		6		8	
Longueur / Largeur	12,95 x 3,85 m		14,95 x 3,85 m		14,95 x 3,85 m	
AMENAGEMENT						
Nombre de cabines	2 + séjour		3 + séjour		4 + séjour	
Lits doubles (140 x 190 cm)	2 + séjour		2 + séjour		4 + séjour	
Lits doubles (160 x 190 cm)	-		1		-	
Lits simples (70 x 190 cm)	4 possibles		4 possibles		8 possibles	
Salle de bain / WC électriques	2		3		4	
Surface séjour	11 m ²		11 m ²		11 m ²	
EQUIPEMENTS CUISINE						
Frigo 200 L (bloc congélation)	●	●	●	●	●	
Réchaud 4 feux	●	●	●	●	●	
Four	●	●	●	●	●	
Lave-vaisselle	●	●	●	-	●	
Micro-ondes	●	●	●	●	●	
Cafetière électrique type « Senseo »	●	●	●	●	●	
AUTRES EQUIPEMENTS INTERIEURS						
Climatisation	●	●	●	-	●	
Chauffage	●	●	●	●	●	
Radio, CD, MP3	●	●	●	●	●	
Ecran DVD	●	●	●	●	●	
TV avec antenne satellite	●	●	●	●	●	
Coffre-fort	●	●	●	●	●	
Prise de quai 220 V à bord	●	●	●	●	●	
AUTRES EQUIPEMENTS EXTERIEURS						
Salon de jardin	●	●	●	●	●	
Taud de soleil	●	●	●	●	●	
Bimini	●	●	●	●	●	
Echelle de bain	●	●	●	●	●	
Douche extérieure	●	●	●	●	●	
Plancha gaz	●	●	●	●	●	
Bains de soleil	●	●	●	●	●	
Double pilotage	●	●	●	●	●	
Double propulseur d'étrave (poupe et proue)	●	●	●	●	●	
Capacité eau	600 L		1050 L		1050 L	
Capacité gasoil	375 L	Propulsion électrique	375 L	270 L	270 L	

Textes et photos non contractuels - Sous réserve de toutes modifications.



Confort et équipement

QUATTRO® FLY C GREEN **NOUVEAU**



QUATTRO® FLY C / FLY C GREEN



Détail complet en page 47

Conseillé pour 2 couples ou 1 couple et 2 enfants

- 2 cabines + séjour convertible
- 2 douches / 2 WC électriques
- Sur le fly : espace déjeuner / cuisine extérieure

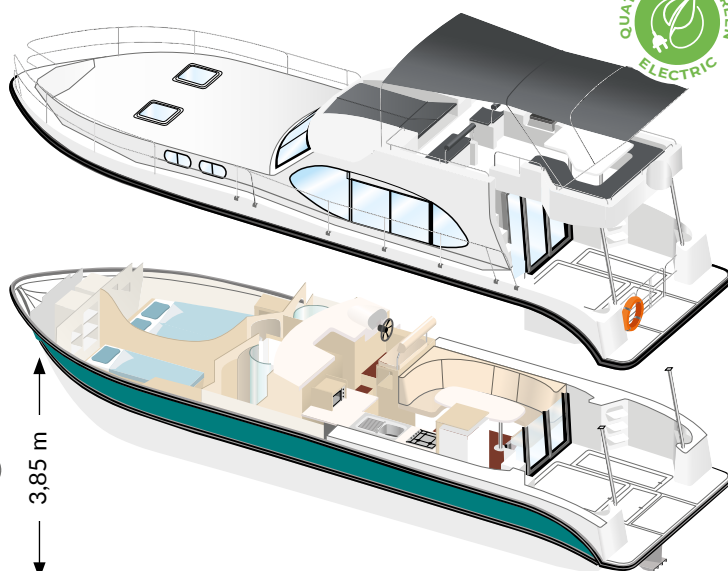
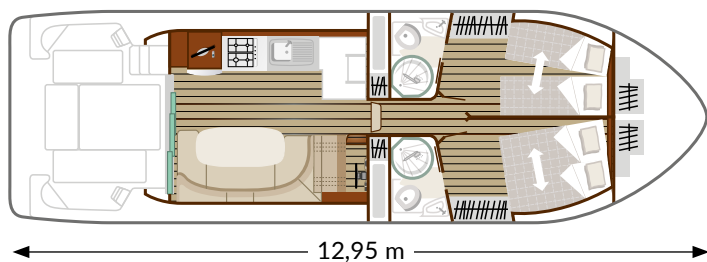

Comme le Sixto® Green, le Quattro Fly C Green est un bateau fluvial à propulsion électrique totalement silencieux, «zéro émission», non polluant et respectueux de l'environnement* !



Confort et équipement

SIXTO® FLY C



Détail complet en page 47

Conseillé pour 3 couples ou 2 couples et 2 enfants

- 3 cabines + séjour convertible
- 3 douches / 3 WC électriques
- Sur le fly : espace déjeuner / cuisine extérieure

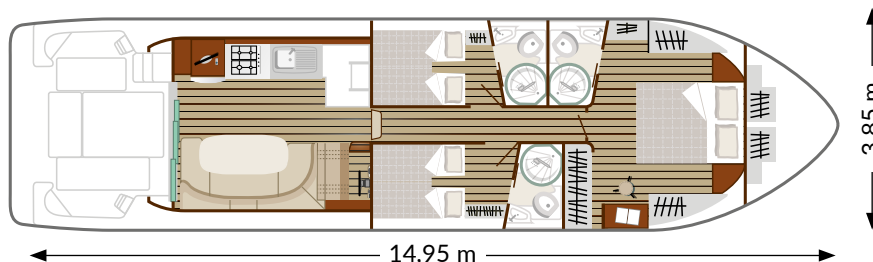

Confort et équipement

OCTO® FLY



OCTO® FLY C



Détail complet en page 47

Conseillé pour 4 couples ou 2 couples et 4 enfants

- 4 cabines + séjour convertible
- 4 douches / 4 WC électriques
- Sur le fly : espace déjeuner / cuisine extérieure

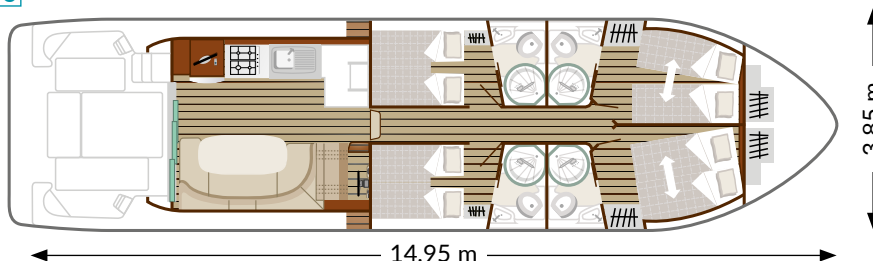

GAMME ESTIVALE

Découvrez toute la gamme !



POINTS FORTS

- Une gamme aux équipements complets
- Double pilotage
- Très bel espace de vie : séjour et terrasse de plain-pied
- 2 à 10 personnes



DOUBLE PILOTAGE



TERRASSE ARRIÈRE



CUISINE SIXTO® PRESTIGE / C

	Duo®	Quattro® B Quattro® S	Sixto® Prestige C	Sixto®	Sixto® Green	Octo®
Capacité maximum	4 adultes	6 adultes	4 adultes	8 adultes		10 adultes
Capacité recommandée	2	4	4	6		8
Longueur / Largeur	8,85 x 3,40 m	10,85 x 3,80 m	13,50 x 3,80 m	13,50 x 3,80 m		13,50 x 3,80 m
AMENAGEMENT						
Nombre de cabines	1 + séjour	2 + séjour	2 + séjour	3 + séjour		4 + séjour
Lits doubles (140 x 190 cm)	1 + 1 séjour	2 + 1 séjour	2 + 1 séjour	3 + 1 séjour		4 + 1 séjour
Lits doubles (160 x 190 cm)	-	-	1	-		-
Lits simples (70 x 190 cm)	-	4 possibles (2 sur Quattro S®)	2 possibles	2 possibles		8 possibles
Salle de bain / WC électriques	1	2 (1 sur Quattro S®)	-	-		-
Surface séjour	8 m²	9 m²	11 m²	11 m²		11 m²
EQUIPEMENTS CUISINE						
Frigo 220 L (bloc congélation)	●	●	● (195 L)	●		●
Réchaud 4 feux	● (2 feux)	●	●	●		●
Four	● (Gril)	●	●	●		●
Lave-vaisselle	-	-	●	-		-
Micro-ondes	-	-	●	-		-
Cafetière électrique type « Senseo »	-	-	●	-		-
AUTRES EQUIPEMENTS INTERIEURS						
Climatisation	-	-	●	-		-
Chauffage	●	●	●	●		●
Radio, CD, MP3	●	●	●	●		●
Ecran DVD	●	●	●	●		●
TV avec antenne satellite	-	-	● (1 TV salon + 1 TV cabine)	-		-
Coffre-fort	-	-	●	-		-
Prise de quai 220 V à bord	●	●	●	●		●
AUTRES EQUIPEMENTS EXTERIEURS						
Salon de jardin	●	●	●	●		●
Taud de soleil	●	●	●	●		●
Bimini	-	-	●	-		-
Echelle de bain	●	●	●	●		●
Douchette extérieure	●	●	●	●		●
Double pilotage	●	-	●	●		●
Propulseur d'étrave	-	Quattro® : - Quattro® B : ● Quattro® S : ●	●	●		●
Capacité eau	750 L	750 L	1050 L	1150 L		1150 L
Capacité gasoil	270 L	270 L	270 L	Sixto®: 270 L	Propulsion électrique	270 L

Textes et photos non contractuels - Sous réserve de toutes modifications.



Confort et équipement



DUO®



Détail complet en page 49

Conseillé pour 2 adultes

- 1 cabine + séjour convertible
- 1 douche / 1 WC électrique

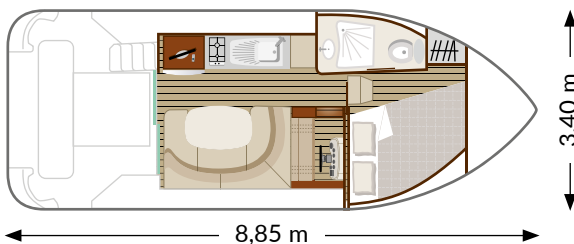

Confort et équipement



Détail complet en page 49

Disponible sur Quattro® B et S

QUATTRO® / QUATTRO® B

Conseillé pour 2 couples ou 1 couple et 2 enfants

- 2 cabines + séjour convertible
- 2 douches / 2 WC électriques

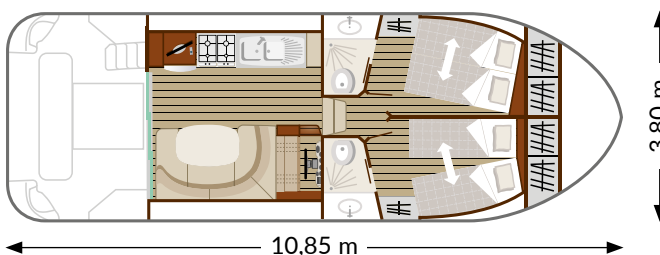

QUATTRO® S

Conseillé pour 2 couples ou 1 couple et 2 enfants

- 2 cabines + séjour convertible
- 1 douche / 1 WC électrique

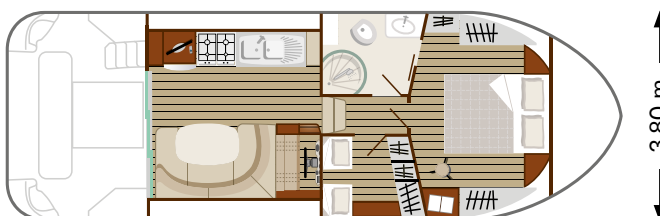

Confort et équipement



SIXTO® PRESTIGE C



Détail complet en page 49

Conseillé pour 2 couples ou 1 couple et 2 enfants

- 2 cabines + séjour convertible
- 1 dressing
- 2 douches / 2 WC électriques

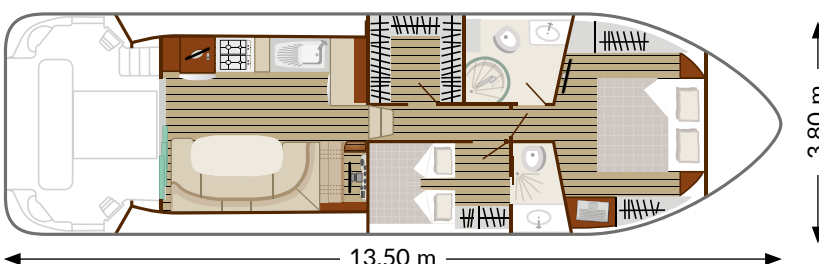



Confort et équipement

SIXTO® GREEN



Nicols® est le 1^{er} constructeur-loueur en EUROPE à avoir lancé un bateau fluvial à propulsion 100% électrique totalement silencieux. Le Sixto® Green est un bateau «zéro émission», non polluant et respectueux de l'environnement* !

Conseillé pour 3 couples ou 2 couples et 2 enfants

- 3 cabines + séjour convertible
- 2 douches / 2 WC électriques



BORNE DE RECHARGE VNF**

**Borne de recharge VNF réservée exclusivement aux bateaux électriques.

*100% de l'énergie électrique fournie par EDF sur les bornes de recharge est garantie d'origine renouvelable (source VNF).

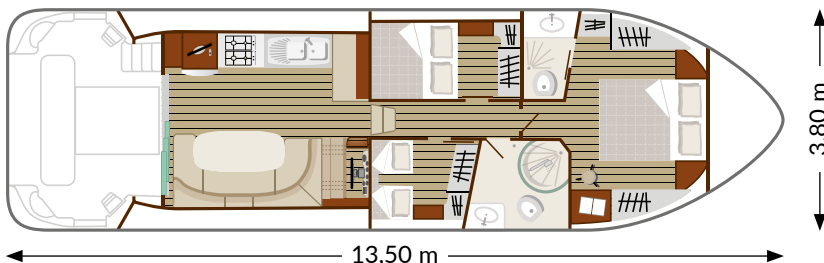

Grâce à ses batteries au lithium-ion, à recharge rapide, 2 heures suffisent en journée pour refaire le plein d'énergie. Vous bénéficiez d'une autonomie de 6 à 8 heures, soit entre 1 jour et 1 jour et demi de navigation. Les bornes de recharges rapides implantées par VNF tout le long de la voie d'eau, en moyenne tous les 11 km, vous permettent de vous arrêter où vous voulez, quand vous voulez, en toute liberté !

NB : Détails des parcours en page 33 (région Alsace).



Confort et équipement

SIXTO®



Détail complet en page 49

Conseillé pour 3 couples ou 2 couples et 2 enfants

- 3 cabines + séjour convertible
- 2 douches / 2 WC électriques

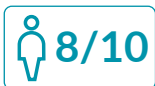
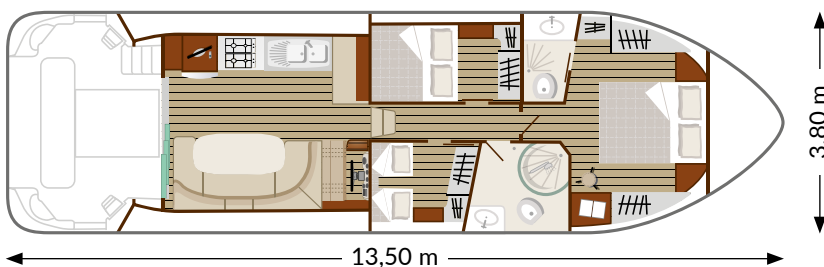

Confort et équipement

OCTO®



Détail complet en page 49

Conseillé pour 4 couples ou 2 couples et 4 enfants

- 4 cabines + séjour convertible
- 2 douches / 2 WC électriques

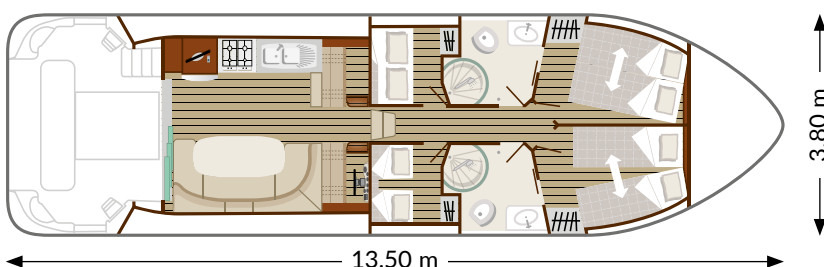

GAMME CONFORT



CONFORT 1350 - 4/6

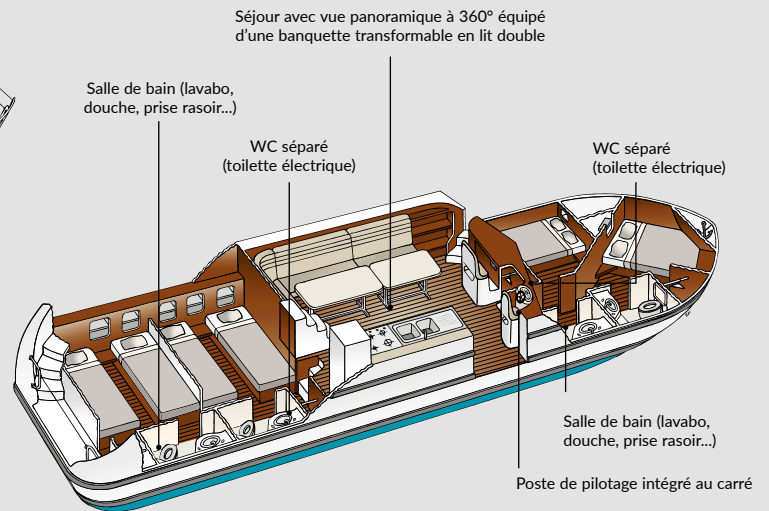
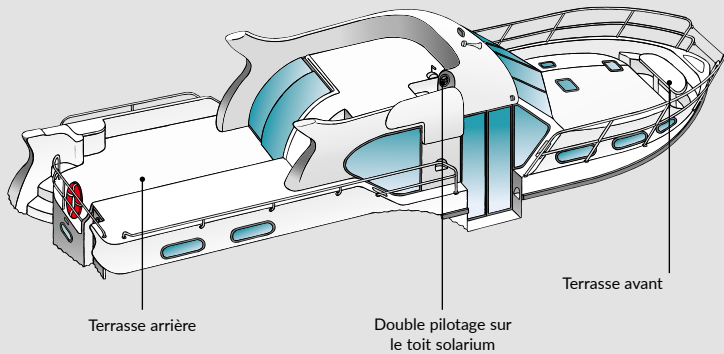

POINTS FORTS

- Salle de bain privée pour chaque cabine
- Idéal pour les couples
- Terrasses avant et arrière
- 2 à 10 personnes



TERRASSE AVANT



SÉJOUR CONFORT 1100



CABINE CONFORT 1350 / B

	Confort 900 DP	Confort 1100	Confort 1350 / Confort 1350 B
Capacité maximum	7 personnes	9 personnes	10 adultes
Capacité recommandée	4 adultes / 1 enfant	6 adultes / 1 enfant	8
Longueur / Largeur	8,85 x 3,40 m	11,10 x 3,40 m	13,50 x 3,80 m
AMENAGEMENTS			
Nombre de cabines	2 + séjour	3 + séjour	4 + séjour
Lits doubles (140 x 190 cm)	2 + 1 séjour	3 + 1 séjour	1 séjour + 2 fixes 2 modulables en 4 lits simples
Lits simples (70 x 190 cm)	1	1	4 possibles
Salle de bain / WC électriques	2	3	4
Surface séjour	9 m ²	10 m ²	14 m ²
EQUIPEMENTS CUISINE			
Frigo 220 L (bloc congélation)	●	●	●
Réchaud 2 feux	●	●	-
Réchaud 4 feux	-	-	●
Four	● (Gril)	●	●
Micro-ondes	-	-	-
Cafetière électrique type « Senseo »	-	-	-
AUTRES EQUIPEMENTS INTERIEURS			
Climatisation	-	-	-
Chauffage	●	●	●
Radio, CD, MP3	●	●	●
3 TV (selon qualité réception)	-	-	-
Prise de quai 220 V à bord	●	●	●
AUTRES EQUIPEMENTS EXTERIEURS			
Salon de jardin	● (gratuit, sur demande)	● (gratuit, sur demande)	●
Bimini	-	-	-
Echelle de bain	●	●	●
Douchette extérieure	-	-	-
Double pilotage	●	●	●
Propulseur d'étrave	-	-	C1350 : - C1350 B : ●
Capacité eau	800 L	1200 L	1400 L
Capacité gasoil	300 L	300 L	500 L

Textes et photos non contractuels - Sous réserve de toutes modifications.



Confort et équipement 

CONFORT 900 DP



Détail complet en page 52

Conseillé pour 2 couples

- 2 cabines + séjour convertible
- 2 douches / 2 WC électriques

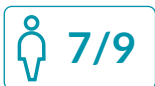
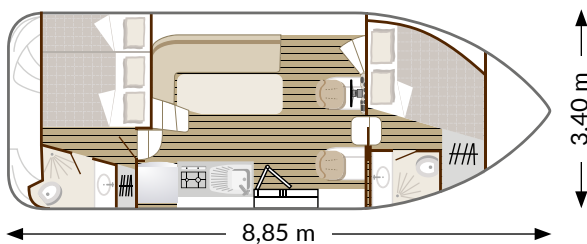

Confort et équipement 

CONFORT 1100



Détail complet en page 52

Conseillé pour 3 couples

- 3 cabines + séjour convertible
- 3 douches / 3 WC électriques

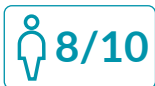
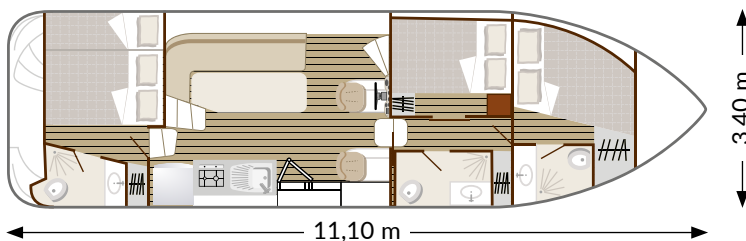

Confort et équipement

CONFORT 1350



CONFORT 1350 B



Détail complet en page 52

Conseillé pour 4 couples

- 4 cabines + séjour convertible
- 4 douches / 4 WC électriques

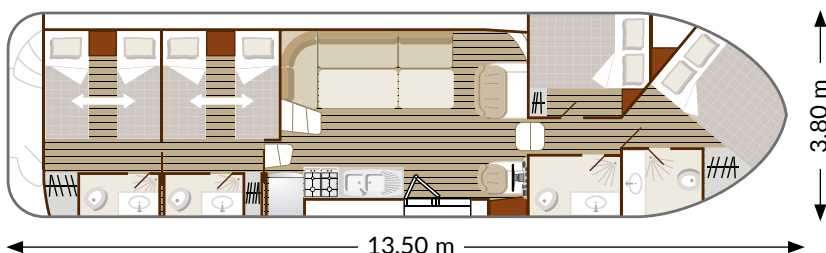

GAMME SEDAN



SEDAN N1170 - 8/10

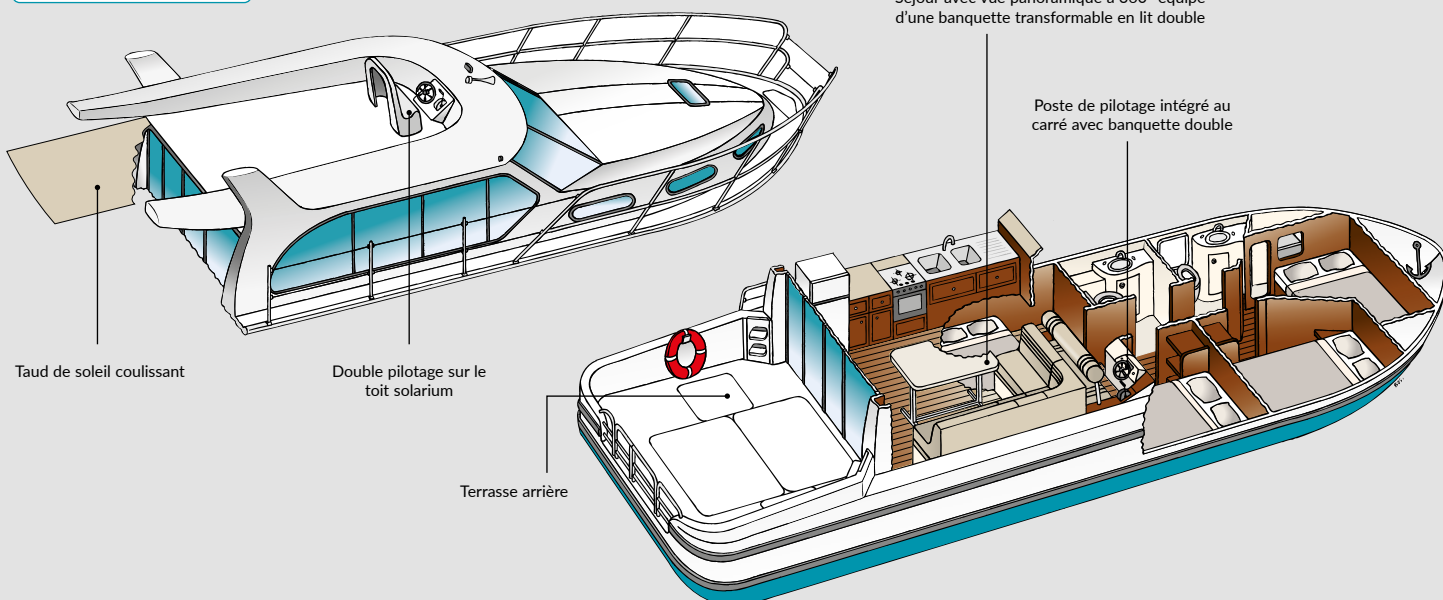

POINTS FORTS

- Vaste séjour avec vue panoramique
- Terrasse arrière de plain-pied
- Idéal pour les familles
- 2 à 12 personnes



TERRASSE ARRIÈRE
SEDAN PRIMO®



SÉJOUR
SEDAN N1000



CABINE
SEDAN PRIMO®

	Sedan N800	Sedan Primo®	Sedan N1000	Sedan N1010
Capacité maximum	3 adultes	4 adultes	8 adultes	8 adultes
Capacité recommandée	2 adultes	2 adultes	4 adultes / 2 enfants	4 adultes / 2 enfants
Longueur / Largeur	8 x 2,50 m	7,95 x 3,40 m	10 x 3,70 m	10 x 3,70 m
AMENAGEMENTS				
Nombre de cabines	1 + séjour	1 + séjour	3 + séjour	3 + séjour
Lits doubles (140 x 190 cm)	1 + séjour	1 + 1 séjour	3 + 1 séjour	3 + séjour
Lits simples (70 x 190 cm)	-	-	-	-
Salle de bain / WC	1	1	2	2
Surface séjour	5 m ²	7 m ²	10 m ²	10 m ²
EQUIPEMENTS CUISINE				
Frigo 220 L (bloc congélation)	-	-	●	●
Frigo 130 L + freezer	-	●	-	-
Frigo 56 L	●	-	-	-
Réchaud 3 feux	-	-	●	●
Réchaud 2 feux	●	●	-	-
Four	-	●	●	●
AUTRES EQUIPEMENTS INTERIEURS				
Chauffage	●	●	●	●
Radio, CD, MP3	●	●	●	●
Prise de quai 220 V à bord	-	●	-	-
AUTRES EQUIPEMENTS EXTERIEURS				
Salon de jardin	● (gratuit, sur demande)	● (gratuit, sur demande)	●	●
Taud de soleil	-	-	●	●
Echelle de bain	●	●	●	●
Double pilotage	-	-	●	●
Capacité eau	200 L	200 L	600 L	600 L
Capacité gasoil	130 L	135 L	300 L	300 L

Textes et photos non contractuels - Sous réserve de toutes modifications.



Confort et équipement



SEDAN N800



Détail complet en page 54

Conseillé pour 1 couple

- 1 cabine + séjour convertible
- 1 douche / 1 WC

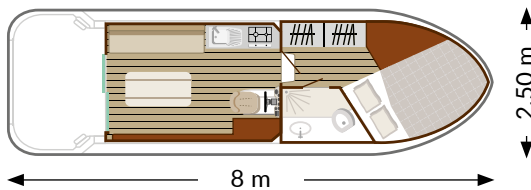

Confort et équipement



SEDAN PRIMO®



Détail complet en page 54

Conseillé pour 1 couple ou 1 couple et 2 enfants

- 1 cabine + séjour convertible
- 1 douche / 1 WC

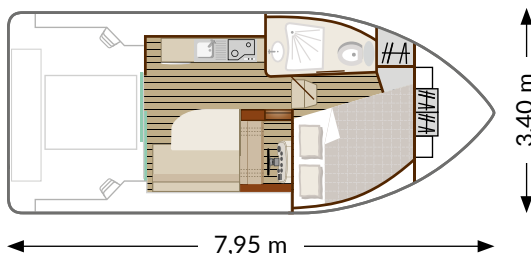

Confort et équipement



SEDAN N1000

Conseillé pour 4 adultes et 2 enfants

- 3 cabines + séjour convertible
- 2 douches / 2 WC

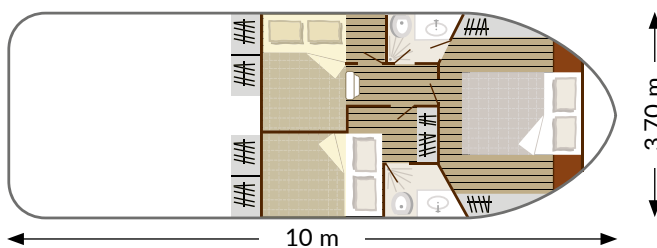

SEDAN N1010

Conseillé pour 4 adultes et 2 enfants

- 3 cabines + séjour convertible
- 2 douches / 2 WC

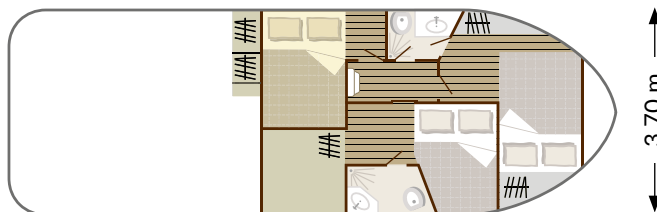

Hauteur sous barrot des couchettes : 100 cm maxi.

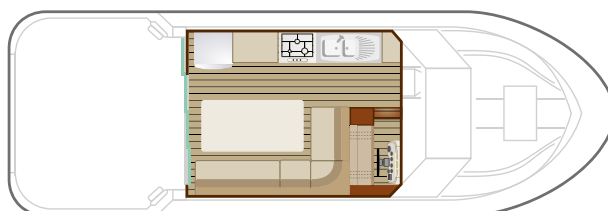

Sedan N1000 & N1010 - Plan de pont :
Séjour transformable en lit double



Confort et équipement



Détail complet en page 57

SEDAN N1150



Conseillé pour 4 adultes et 4 enfants

- 4 cabines + séjour convertible
- 2 douches / 2 WC

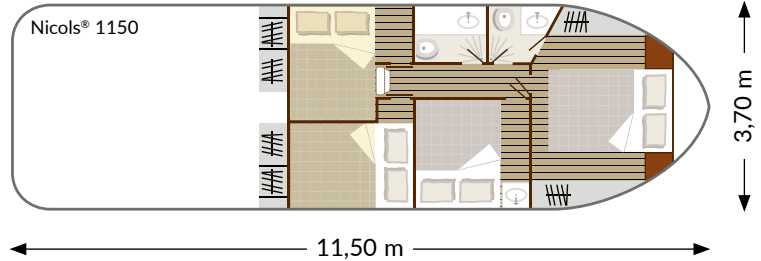

SEDAN N1160



SEDAN N1160N



Conseillé pour 4 adultes et 4 enfants

- 4 cabines + séjour convertible
- 2 douches / 2 WC (+ 2 lavabos sur le N1160)

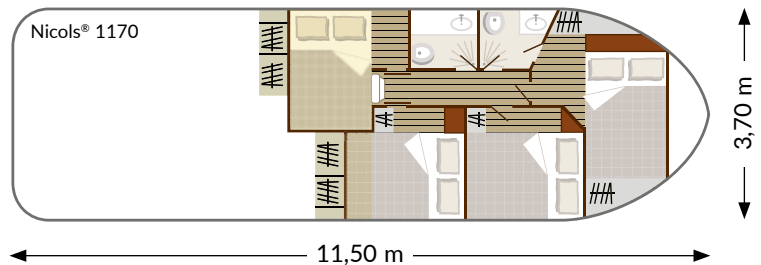
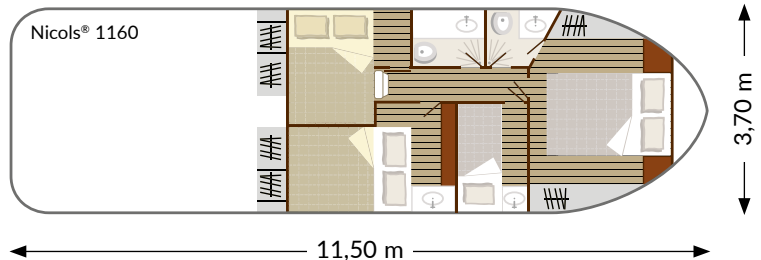

SEDAN N1170



Conseillé pour 4 adultes et 4 enfants

- 4 cabines + séjour convertible
- 2 douches / 2 WC

Hauteur sous barrot des couchettes : 100 cm maxi

Sedan N1150 - N1160 - N1160N & N1170
Plan de pont : séjour transformable en lit double

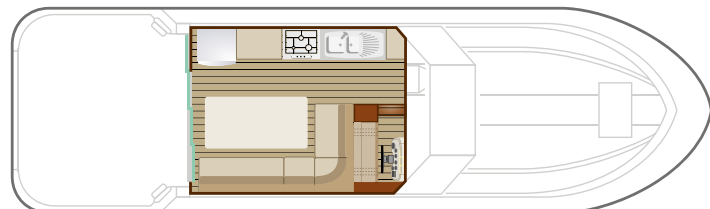



Confort et équipement



SEDAN N1310



Détail complet en page 57

Conseillé pour 6 adultes et 4 enfants

- 5 cabines + séjour convertible
- 2 douches / 2 WC

Hauteur sous barrot des couchettes : 100 cm maxi

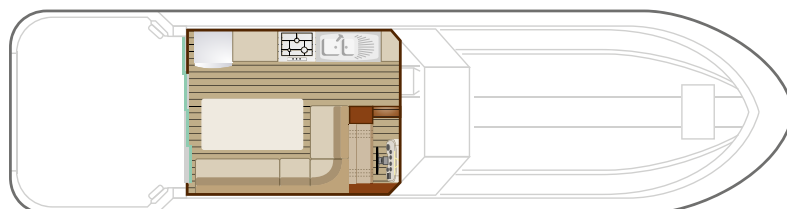
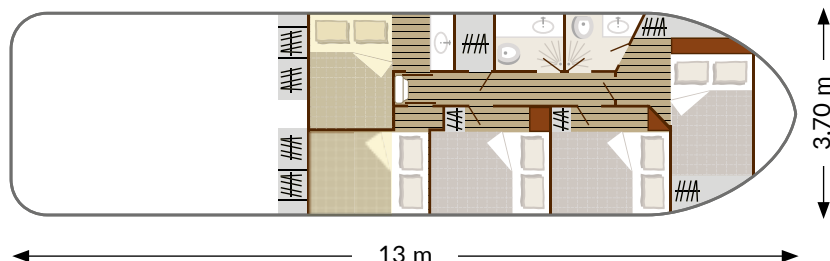

Sedan N1310 - Plan de pont :
séjour transformable en lit double



	Sedan N1150	Sedan N1160 / N1160N	Sedan N1170	Sedan N1310
Capacité maximum	10 adultes	10 adultes	10 adultes	12 adultes
Capacité recommandée	4 adultes / 4 enfants	4 adultes / 4 enfants	4 adultes / 4 enfants	6 adultes / 4 enfants
Longueur / Largeur	11,50 x 3,70 m	11,50 x 3,70 m	11,50 x 3,70 m	13 x 3,70 m
AMÉNAGEMENTS				
Nombre de cabines	4 + séjour	4 + séjour	4 + séjour	5 + séjour
Lits doubles (140 x 190 cm)	4 + 1 séjour	3 + 1 séjour	4 + 1 séjour	5 + 1 séjour
Lits simples (70 x 190 cm)	-	2	-	-
Salle de bain / WC	2	2	2	2
Surface séjour	10 m ²	10 m ²	10 m ²	10 m ²
EQUIPEMENTS CUISINE				
Frigo 220 L (bloc congélation)	•	•	•	•
Réchaud 3 feux	•	•	•	•
Four	•	•	•	•
AUTRES EQUIPEMENTS INTÉRIEURS				
Chauffage	•	•	•	•
Radio, CD, MP3	•	•	•	•
Prise de quai 220 V à bord	-	(N1160N uniquement)	-	-
AUTRES EQUIPEMENTS EXTÉRIEURS				
Salon de jardin	•	•	•	•
Taud de soleil	•	•	•	•
Echelle de bain	•	•	•	•
Double pilotage	•	•	•	•
Capacité eau	750 L	750 L	750 L	900 L
Capacité Gasoil	300 L	300 L	300 L	300 L

Textes et photos non contractuels - Sous réserve de toutes modifications.

GAMME RIVIERA



RIVIERA 920 - 6/8

POINTS FORTS

- Charme des vieilles péniches
- Bonne maniabilité
- Idéal pour une première croisière
- 4 à 8 personnes

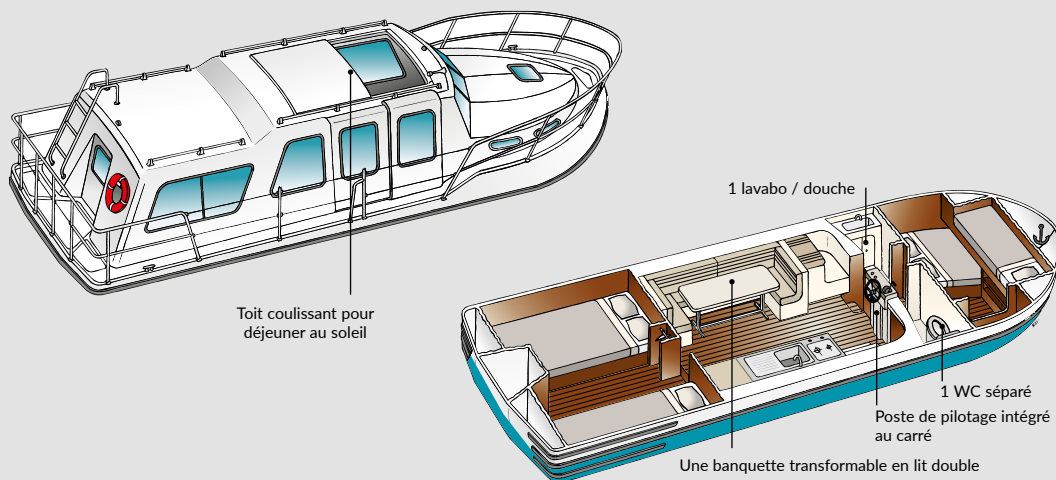

RIVIERA 920



SÉJOUR

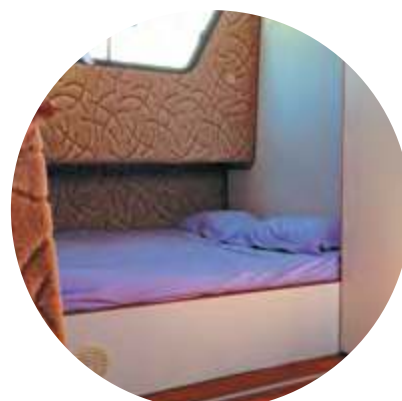

CABINE



Confort et équipement



RIVIERA 920



Conseillé pour 5 adultes et 1 enfant

- 2 cabines + séjour convertible
- 1 douche / 1 WC

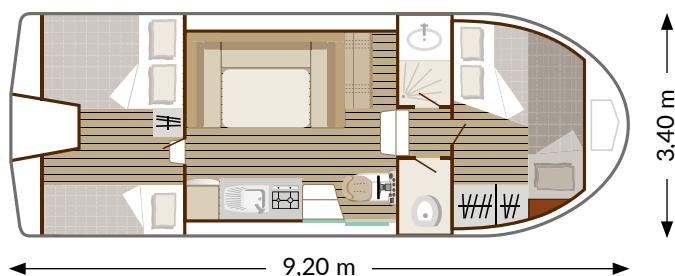

	Riviera 920
Capacité maximum	8 adultes
Capacité recommandée	5 adultes / 1 enfant
Longueur / Largeur	9,20 x 3,40 m
AMÉNAGEMENTS	
Nombre de cabines	2 + séjour
Lits doubles (140 x 190 cm)	2 + 1 séjour
Lits simples (70 x 190 cm)	2
Salle de bain / WC	1 / 1
Surface séjour	8 m ²
EQUIPEMENTS CUISINE	
Frigo 100 L - Réchaud 2 feux - Four	•
AUTRES ÉQUIPEMENTS INTÉRIEURS	
Chauffage	•
Radio, CD, MP3	•
AUTRES ÉQUIPEMENTS EXTÉRIEURS	
Echelle de bain	•
Capacité eau	380 L
Capacité gasoil	180 L

Textes et photos non contractuels. Sous réserve de toutes modifications.

NICOL'S YACHT UN PEU D'HISTOIRE



Le chantier Nicol's Yacht est né en 1986 au sein d'un groupe industriel 100% français, spécialisé dans la transformation des matières plastiques.

Dès 1990, la première base NICOLS® est ouverte à Dole (en Franche Comté) et l'année suivante une centrale de réservation voit le jour pour enregistrer les locations des vacanciers. **35 ans plus tard**, la particularité de NICOLS® tient toujours dans cette triple compétence : constructeur / loueur / gestionnaire de bases, qui lui permet d'avoir une vue d'ensemble et une maîtrise de toutes les facettes du métier.

Au fil des années, les générations de bateaux se sont succédées : après les Marina puis Riviera, les Sedan ont vu le jour, facilement reconnaissables avec leur silhouette de «Yacht de mer» et leur terrasse arrière de plain-pied, inégalée sur le marché ; puis la gamme Confort appréciée des couples, et enfin les nouvelles générations Estivale et Fly...

Au total, ce sont **5 gammes, 28 modèles de bateaux et 650 unités** qui sont sorties du chantier Nicol's Yacht.

DEVENEZ PROPRIÉTAIRE



Pourquoi ne pas profiter toute l'année de votre bateau ?



Un vaste séjour, une cuisine équipée, des cabines et salles de bain, une terrasse extérieure... **votre bateau NICOLS® est aussi confortable que votre maison !**

A tel point que certains de nos clients ont franchi le cap, et choisi d'investir dans l'achat d'une **vedette fluviale NICOLS® pour en faire leur résidence secondaire...**

Neuve ou d'occasion, avec possibilité de faire réaliser des aménagements spécifiques «sur mesure» selon vos souhaits, les adeptes des bateaux NICOLS® ne sont plus que des vacanciers... mais aussi d'heureux propriétaires !

Vous souhaitez être renseigné sur l'acquisition d'un bateau NICOLS® neuf, sur mesure ou d'occasion ?
Contactez votre centrale NICOLS® habituelle.

NICOLS® D'OCCASION



LA LIBERTÉ COMMENCE À

25.000€TTC

SEULEMENT !*

*Exemple de prix constaté pour un N800 gamme Sedan.



Embarquez pour les plus belles destinations !



Location de bateaux fluviaux sans permis

Route du Puy-Saint-Bonnet
49300 CHOLET - France

- Depuis la France : ☎ 02 41 56 46 56
- Depuis l'Étranger : ☎ +33 2 41 56 46 56

✉ nicols@nicols.com | www.nicols.com

RCS ANGERS 338 576 374 - SAS NICOL'S YACHT au Capital de : 152 000 Euros - Document non contractuel

Suivez nous sur :



Youtube video

